

# Wiswell

## 위즈웰 와플메이커 사용설명서

다양한 간식을 만들 수 있는 다기능 와플메이커

Model NO. WSW-6137

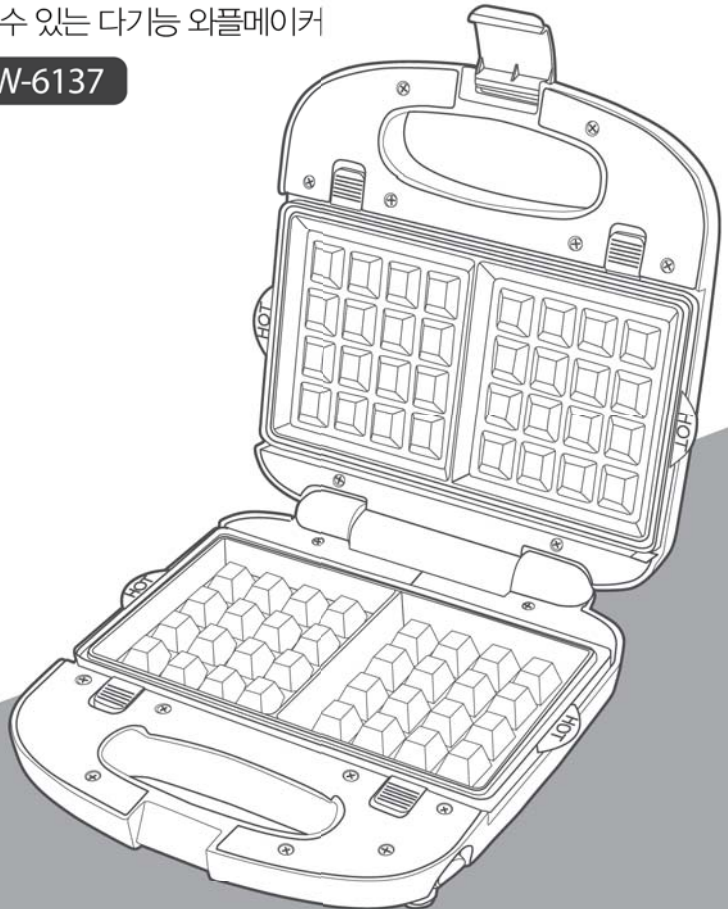

본 제품은 사용 전 반드시 설명서를 숙지하신 후 설치하여 사용하시기 바랍니다.  
만약 설명서와 다르게 사용하여 발생한 물질적, 신체적 피해에 대해서는 보상받지 못하며 책임지지 않습니다.

## 목차

01 사용 시 주의사항	1~2	사용 TIP	8
02 제품 특징	3	와플/붕어빵 만들기	9
03 제품 구조 및 명칭	4	샌드위치 만들기	10
04 플레이트 구성	5	06 세척 및 관리	11
05 사용 방법	6	07 문제 발생 시 해결 방법	11
플레이트 조립 및 교체 방법	6~7	08 위즈웰 공식 홈페이지	12
예열 방법	7	09 제품사양, 품질보증서	13

## ⊘ 사용 시 주의사항



### 안전을 위해 꼭 지켜주세요!!

- ※ 사용하기 전에 본 설명서를 잘 읽어 보시고 올바르게 사용하기 바랍니다.
- ※ 이 설명서를 무시하고, 잘못 취급 시 사고가 발생할 수도 있습니다.
- ※ 제품 라벨에 표시된 정격전압과 사용하는 전원 콘센트의 전압이 일치하는지 확인해야 하며, 본체뿐만 아니라 모든 구성품 및 부차물에 결함이 있는지 철저히 확인하여 주십시오.

## ⚠ 경고

### 심각한 상해나 사망이 발생할 가능성이 있는 경우

- 본 제품은 가정용으로 제작되었습니다. 상업적 또는 적절하지 못한 사용으로 문제가 발생할 경우 제조사에서 책임을 지지 않습니다.
- 본 제품은 220V 전원 제품입니다. 110V 전원을 승압 트랜스를 이용해 사용하지 마십시오.
- 한 개의 콘센트에 여러 전기 제품을 꽂아 사용하지 마십시오. 감전, 화재 및 사고의 위험이 있습니다.
- 전원 코드가 무거운 물건에 눌리지 않도록 해야 하며, 날카로운 모서리나 뜨거운 표면에 닿지 않도록 주의해 주십시오.
- 벗겨진 코드나 파손된 플러그, 헐거운 콘센트는 즉시 사용을 중지하고 당사 A/S 고객센터에서 수리 받은 후 사용해 주십시오.
- 제품은 습기가 많은 곳에서 사용하지 마시고, 젖은 손으로 플러그를 만지지 않도록 주의해 주십시오. 화재, 감전 및 상해의 위험이 있습니다.

## ⊘ 사용 시 주의사항

- 제품의 고장 또는 오작동 시, 당사의 A/S 고객센터로 문의해 주십시오. 고장, 화상 및 감전의 위험이 있으므로 제품을 직접 분해하지 마십시오.
- 제품의 전원공급장치를 분리하기 위해서는 전원 코드가 아닌 플러그를 잡고 빼 주십시오.
- 제품은 직사광선을 피해 보관하고 가연성 혹은 인화성 물질을 가까이 두지 마십시오. 화재 및 폭발의 위험이 있습니다.
- 제품 사용 중 누전 차단기가 작동할 경우 즉시 사용을 멈추고 당사의 A/S 고객센터로 연락해 주십시오. 감전의 우려가 있습니다.
- 제품 본체, 전원 코드나 플러그는 절대 물이나 다른 액체에 담그지 마십시오. 감전, 화재 및 상해의 위험이 있습니다.
- 제품을 오용하거나 남용하지 마십시오. 상해의 위험이 있을 수 있습니다.

### ⓘ 주 의

#### 부상 또는 제품손상이 발생할 가능성이 있는 경우

- 제품은 평평한 곳에 놓고 사용해야 하며, 전기오븐, 전기스토브와 같은 전열기구 위에 두지 마십시오.
- 제품 작동 중이나 전원을 차단한 직후에는 제품 표면 및 플레이트 양쪽 손잡이 부분이 매우 뜨겁습니다. 절대 손으로 만지지 마시고, 주방용 보호 장갑을 착용하여 화상을 입지 않도록 주의해 주십시오.
- 제품 작동 중에는 자리를 비우지 마십시오. (특히 주변에 어린이나 장애인이 있을 경우 각별한 주의가 필요합니다.)
- 제품 작동 중에는 제품을 들어 이동할 수 없습니다. 화재 및 화상의 위험이 있으므로 주의해 주십시오.
- 제품 위에 올라가거나 충격을 가하지 마십시오. 고장 및 파손의 원인이 됩니다.
- 제품 사용 중에는 전원 플러그를 뽑지 마십시오.
- 플레이트를 조립하거나 분해할 때는 반드시 스위치를 끄고 냉각시킨 후 사용해 주십시오.
- 제품을 사용하지 않거나 세척하기 전에는 전원 플러그를 빼 주십시오.
- 반드시 제품의 전용 플레이트를 장착하여 사용해 주십시오.
- 제품은 적절한 세척을 통해 이물질들을 제거한 후 건조시켜 보관해 주십시오.
- 이 제품은 어린이가 사용할 수 없으므로 어린이 손이 닿지 않는 곳에 보관해 주십시오.
- 거동이 불편하거나 인지능력에 어려움을 겪는 분 또는 사용 경험이나 관련 지식이 부족한 분(어린이 포함)은 안전을 위해 도움을 줄 수 있는 사람과 함께 사용해 주십시오.

※ 위에 명시되어 있는 경고와 주의사항들은 제품을 안전하고 정확하게 사용하여 예상치 못한 위험이나 손해를 예방하기 위한 것이므로 자세히 읽은 뒤 반드시 지켜 주십시오.

# 누구나 쉽고 간편하게 조리 가능한 위즈웰 다기능 와플메이커



### ■ 안전한 위즈웰 와플메이커

원터치 온, 오프 스위치와 잠금 클립으로 안전한 사용이 가능하며, 전원/조리 표시등으로 적정온도를 유지하고 편리한 제품의 작동 여부를 확인할 수 있습니다.

### ■ 판넬각도 105°, 180° 오픈

180° 수평 오픈이 가능하여 다양한 조리가 가능합니다. (8페이지 참고)

### ■ 테플론 코팅

조리 중 음식이 눌러붙지 않는 테플론 코팅(불소수지 코팅) 플레이트로 깔끔한 요리와 세척이 가능합니다.

### ■ 다양한 플레이트

와플, 샌드위치, 봉어빵 플레이트가 한 쌍씩 포함되어 있어, 실용적이고 다양한 조리가 가능합니다.

### ■ 쉽고 간편한 조립 및 설치

원터치 분리 버튼으로 사용 용도에 따라 플레이트를 간편하게 분리, 교체할 수 있습니다.

## 제품 구조 및 명칭

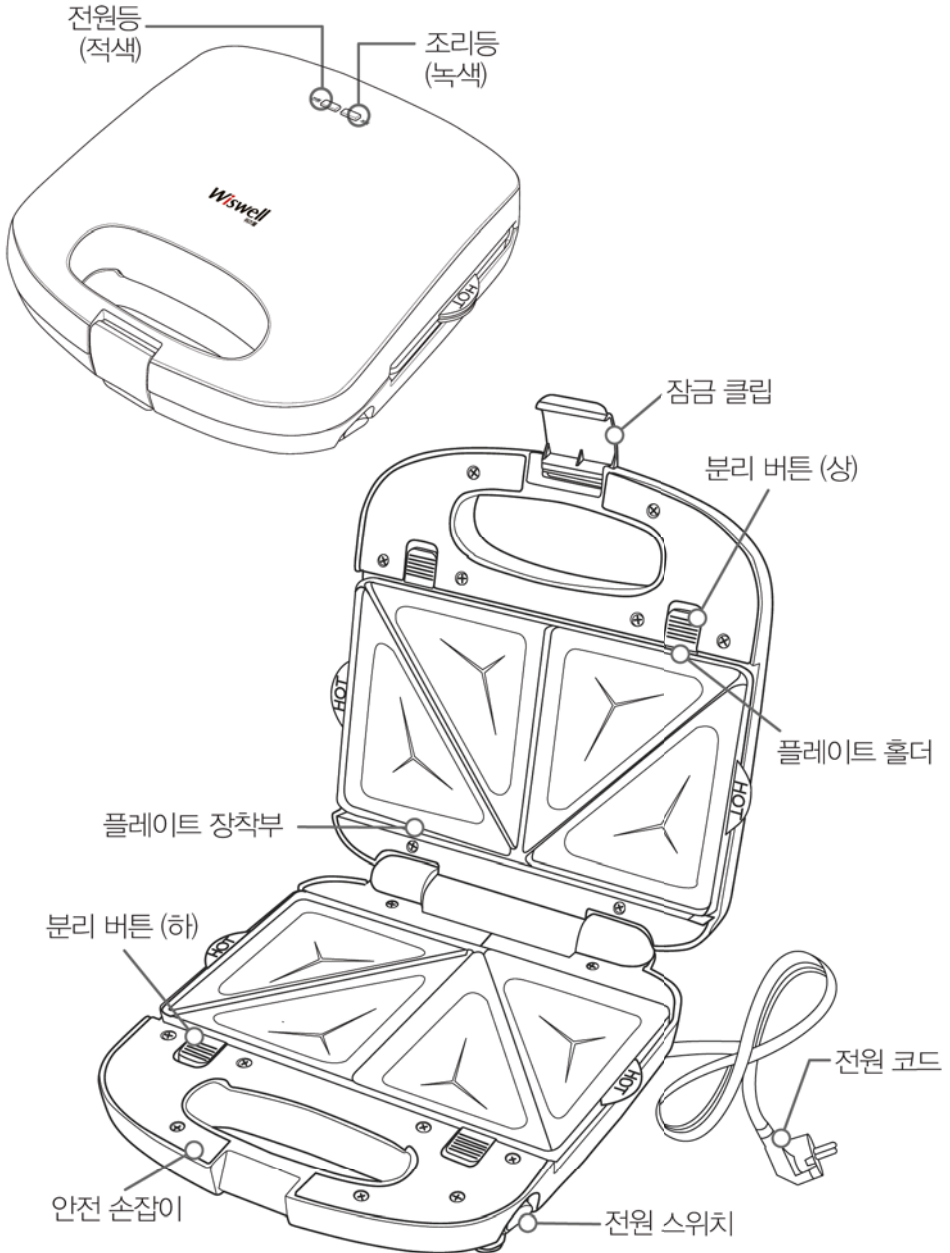

## 플레이트 구성

### ▶ 기본 플레이트(불소수지 코팅)

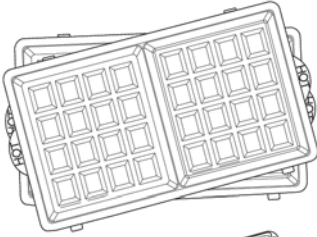

#### ■ 와플

빠른 시간, 간단한 방법으로 영양 만점 홈 메이드 와플을 만들 수 있습니다.

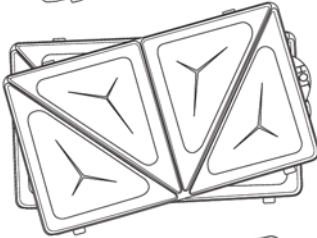

#### ■ 샌드위치

햄, 치즈, 각종 야채와 과일까지 취향에 맞는 다양한 토포핑으로 나만의 샌드위치를 만들 수 있습니다.

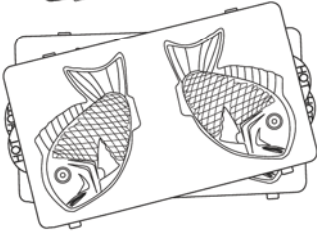

#### ■ 붕어빵

팥, 크림 등의 재료로 다양한 맛의 붕어빵을 간편하게 만들 수 있습니다.

### ▶ 별도 구매 플레이트(불소수지 코팅)

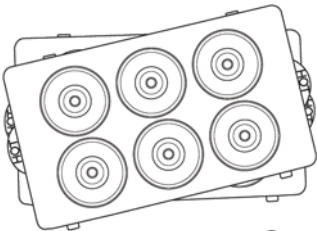

#### ■ 도넛

아이들이 좋아하는 달콤한 미니 도넛을 집에서도 만들 수 있습니다.

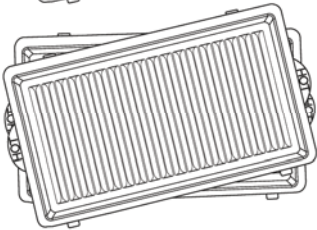

#### ■ 그릴

파니니, 닭꼬치, 소시지 구이까지, 그릴 플레이트로 다양한 요리를 만들 수 있습니다. (180° 오픈 사용 가능. 8페이지 참고)

## ■ 사용 방법

❗ **본 제품을 사용할 때는 반드시 안전 수칙을 따라주십시오.**

- 처음 사용하기 전, 기기와 플레이트를 물기가 있는 천으로 잘 닦아 주십시오.
- 처음 사용할 경우, 생산 잔여물을 제거하기 위해 플레이트만 장착된 상태에서 3분가량 공회전 시켜 주십시오. (처음 사용 시 냄새나 연기가 발생할 수 있으나 이는 오작동이 아닌 정상적인 현상입니다.)
- 제품 작동 중 기기에서 증기가 나올 수 있습니다. 기기를 열거나 닫을 때 주의해 주십시오.
- 기기가 쉽게 닫혀야 하며, 강제로 닫으려 하지 마십시오.
- 제품 작동 중이나 전원을 차단한 직후에는 제품 표면 및 플레이트 양쪽 손잡이 부분이 매우 뜨겁습니다. 화상의 위험이 있으니 안전 손잡이를 제외한 부분은 절대 손으로 만지지 않도록 주의해 주십시오.
  - 1) 주방용 보호 장갑을 착용하시면 화상의 위험을 줄일 수 있습니다.
  - 2) 안전 손잡이는 제품 본체의 열선과 분리되어 열을 차단해줍니다.

### <플레이트 조립 및 교체 방법 >

⚠  
주의

- 기기에 플레이트를 조립하거나 교체할 때는 전원 코드를 콘센트에 연결하지 않은 상태로 기기와 플레이트를 완전히 냉각시킨 후 진행해 주십시오.
- 반드시 두 개의 플레이트(한 쌍)를 함께 사용해야 합니다. 플레이트를 하나만 사용할 경우 기기 과열로 인한 제품 손상을 초래할 수 있습니다.

#### 1) 플레이트 조립 방법

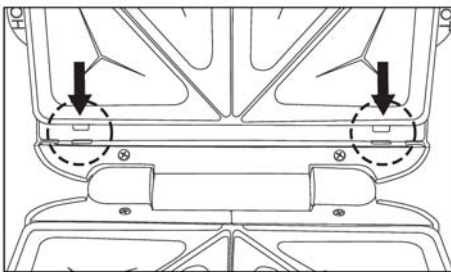

[그림1]

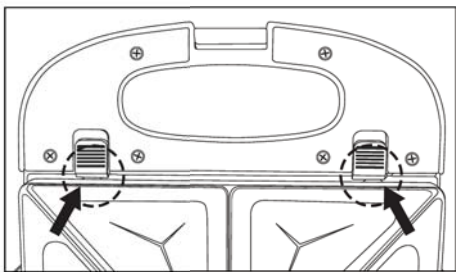

[그림2]

1. 원하는 플레이트 한 쌍을 선택하여 기기 안에 삽입해 주십시오.
2. 플레이트 방향을 잘 확인한 후 장착부에 끼워주십시오. [그림1]
3. 반대편을 플레이트 홀더에 맞춰 '딱' 소리가 날 때까지 눌러 장착해 주십시오. [그림2]

## ■ 사용 방법

### 2) 플레이트 교체 방법

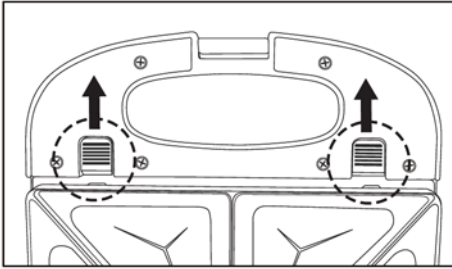

[그림1]

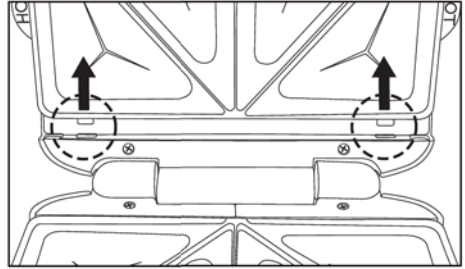

[그림2]

1. 플레이트를 분리하거나 다른 플레이트와 교체하려면, 손잡이 방향의 양쪽 분리 버튼을 위로 밀어 주십시오. [그림1]
2. 플레이트 홀더에서 플레이트가 튀어나오면 기기에서 분리할 수 있습니다. [그림2]

### < 예열 방법 >

1. 제품을 사용하기 전 반드시 예열해 주십시오.
2. 음식물을 넣기 전 뚜껑을 닫고 잠금 클립을 채운 후 전원 플러그를 꽂아 주십시오.
3. 제품 우측의 스위치를 켜면 전원등(적색)에 자동으로 불이 켜지면서 예열이 시작됩니다.
4. 예열은 약 3~5분 정도 소요되며, 완료되면 조리등(녹색)에 불이 켜집니다.

※ 예열 완료 후에는 전원등(적색)과 조리등(녹색)에 모두 불이 들어오며, 조리 중에는 온도 유지를 위해 조리등(녹색)이 꺼짐과 켜짐을 반복하게 됩니다.

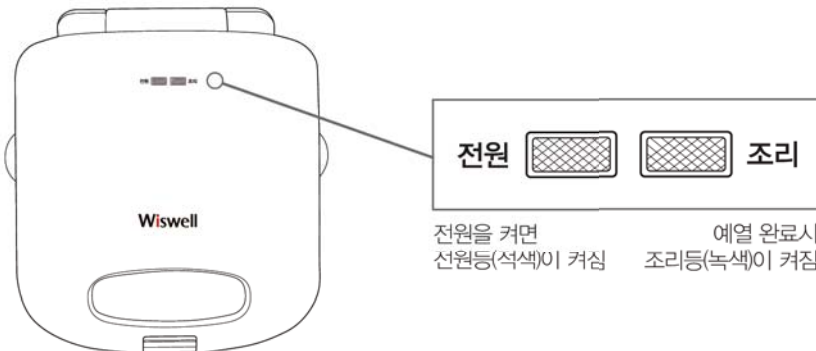



## ■ 사용 방법

### <사용 TIP!>

- 음식을 넣기 전 플레이트에 소량의 기름이나 버터를 발라주면 플레이트에 음식물이 달라붙지 않습니다.
- 잠금 클립이 풀린 상태에서 조리할 경우, 증기가 밖으로 새어 나와 손잡이 부분이 뜨거워지므로 반드시 잠금 클립을 채운 후 작동해 주십시오.
- 날카로운 조리도구 사용 및 과도한 세척으로 플레이트 표면 코팅제가 떨어질 경우, 제품 사용 수명이 상대적으로 짧을 수 있으니 주의해 주십시오.

### 180° 오픈하여 사용하기 [그릴 플레이트 사용 시]

1) 예열이 완료되면 뚜껑을 열어 상단 안전 손잡이를 90°로 세운 다음 위로 살짝 들어 올리면서 펼쳐주십시오. [주의] 주방용 보호 장갑을 착용하여 화상을 입지 않도록 주의해 주십시오.

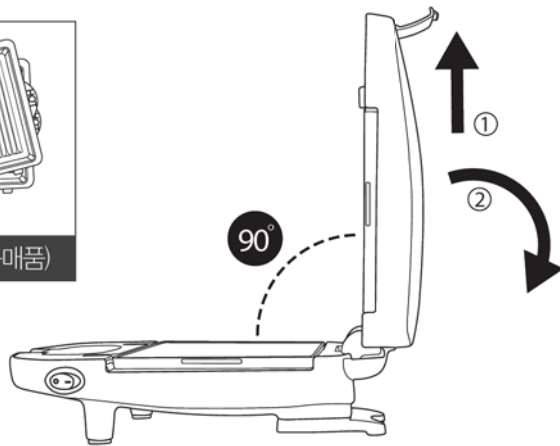

2) 잠금 클립을 세워 바닥과 수직을 유지하도록 고정된 다음 사용해 주십시오.

※ 다시 수직으로 세울 때에는 상단 안전 손잡이를 잡고 그대로 접어주십시오. 90도 각도에 가까워지면 제품 중간 홈에서 자동으로 고정됩니다.

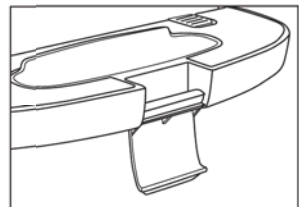
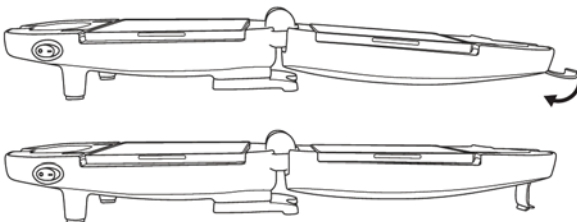

## 사용 방법

### 와플/붕어빵 만들기

#### ▶ 요리 TIP!

반죽은 완전히 혼합된 상태에서 넣어야 합니다.

※ 도넛 플레이트(별도 구매품)도 동일 방법으로 사용 가능합니다.

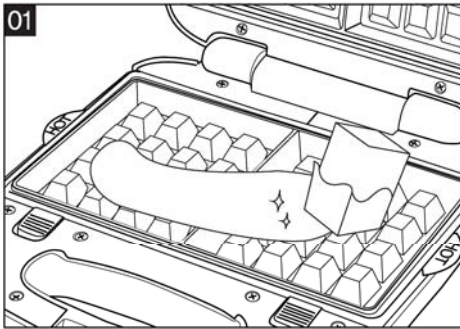

와플&붕어빵 플레이트를 끼우고 예열한 뒤, 플레이트 위에 버터나 기름을 발라 주십시오.  
(사용 전 예열 방법 7페이지 참고)

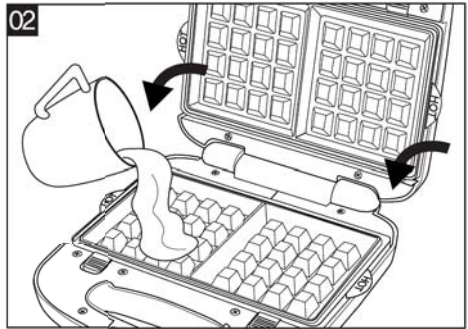

예열이 완료되면 플레이트 위에 반죽을 붓고 뚜껑을 닫은 후 잠금 클립을 채워 주십시오.

[주의] 기기를 닫았을 때 새어나오지 않도록 반죽을 너무 많이 붓지 마십시오.

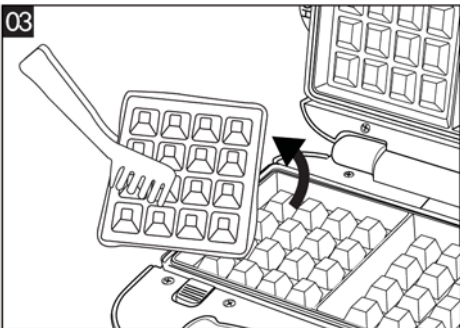

5분 정도 경과 후, 뚜껑을 열어 적당히 구워졌는지 확인해 주십시오. 질 만들어졌다면 플레이트의 코팅이 벗겨지지 않도록 주방도구를 이용하여 꺼내 주십시오.  
(조리 시간은 기호에 따라 달라질 수 있습니다.)

[주의] 플레이트가 뜨거우니 주의해 주십시오.

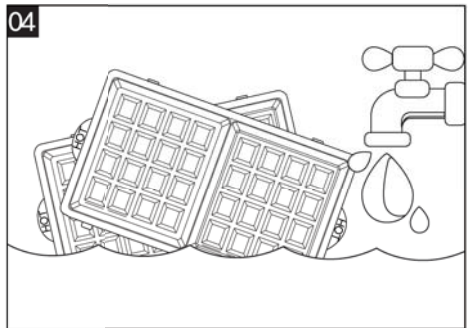

조리가 완료되면 스위치를 끄고 전원 코드를 뽑은 다음 충분히 냉각시킨 후 플레이트를 분리하여 세척해 주십시오.

[주의] 기기, 플러그와 코드를 절대 물이나 다른 액체에 담그지 마십시오.

## 사용 방법

### 샌드위치 만들기

#### ▶ 요리 TIP!

1. 플레이트보다 큰 사이즈의 식빵을 사용하면 끝 부분이 익지 않으므로 알맞은 사이즈의 식빵을 사용해 주십시오.
2. 식빵 테두리를 자르면 조금 더 깔끔한 샌드위치를 만들 수 있습니다.

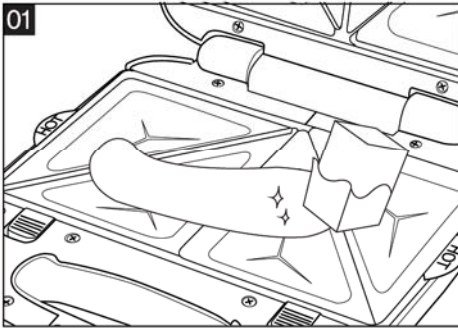

샌드위치 플레이트를 끼우고 예열한 뒤, 플레이트 위에 버터나 기름을 발라 주십시오.  
(사용 전 예열 방법 7페이지 참고)

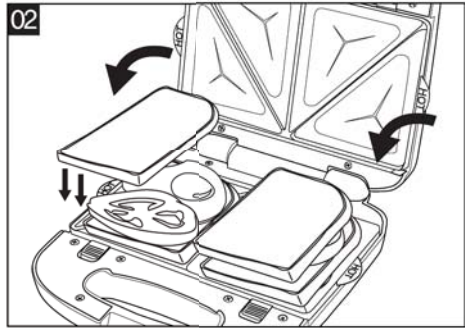

예열이 완료되면 식빵 한 쪽을 놓고 기호에 맞게 재료를 올려 주십시오. 먼저 놓은 식빵이 덥히도록 다른 식빵을 올린 후 뚜껑을 닫고 짐금 클립을 채워 주십시오.

[주의] 토핑이 너무 많을 경우 뚜껑이 잘 닫히지 않거나 새어 나올 수 있으므로 주의해 주십시오.

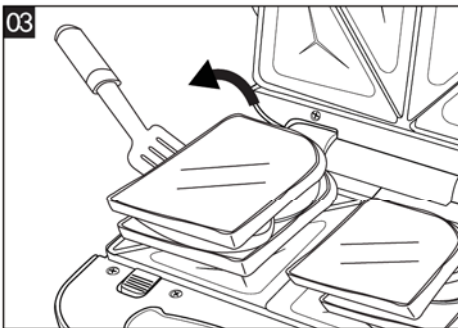

2~3분 정도 경과한 후, 뚜껑을 열어 완벽히 구워졌는지 확인해 주십시오. 잘 만들어졌다면 플레이트의 코팅이 벗겨지지 않도록 주방도구를 이용하여 꺼내 주십시오.  
(조리 시간은 기호에 따라 달라질 수 있습니다.)

[주의] 플레이트가 뜨거우니 주의해 주십시오.

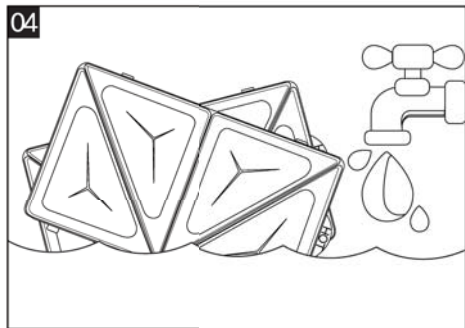

조리가 완료되면 스위치를 끄고 전원 코드를 뽑은 다음 충분히 냉각시킨 후 플레이트를 분리하여 세척해 주십시오.

[주의] 기기 플러그와 코드를 절대 물이나 다른 액체에 담그지 마십시오.

## 세척 및 관리

**❗ 제품 본체, 전원 코드와 플러그를 물이나 다른 액체 속에 절대로 담그지 마십시오.**

- 반드시 스위치를 끄고 전원 플러그를 뽑은 다음 충분히 냉각한 후 세척해 주십시오.
- 물기가 있는 부드러운 천으로 제품을 닦아 주십시오.
- 플레이트는 제품에서 분리한 후, 물기가 있는 천이나 화학성분이 약한 클리너를 이용하여 닦아 주십시오.
  - 일반세제나 화학약품을 사용하지 마십시오.
  - 잔여물을 제거하기 힘들다면, 세제를 푼 따뜻한 물에 담가 두었다 세척해 주십시오.
  - 제품과 플레이트 세척 시 연마제, 문질러 닦는 세제, 수세미를 사용하지 마십시오.
- 세척 후 제품을 완전히 건조시킨 다음 직사광선을 피해 어린이나 애완동물의 손이 닿지 않는 곳에 보관해 주십시오.

### ※ 주의 사항

- 기기에 생산 잔여물이 있을 수 있습니다. 건강상의 위험을 피하기 위해 각각의 플레이트를 깨끗이 세척한 후 사용해 주십시오.
- 본체를 식기세척기에 넣지 마십시오.

## 문제 발생 시 해결 방법

문제 발생	조치 방법
기기가 작동하지 않습니다.	<ul style="list-style-type: none"> <li>• 콘센트에 플러그가 제대로 연결되어 있나요?</li> <li>• 콘센트에 결함이 있지 않은가요? 다른 콘센트에 연결해 보시기 바랍니다.</li> <li>• 메인 연결용 퓨즈에 문제가 없는지 확인해 주십시오.</li> <li>• 전원 스위치가 켜져 있는지 확인해 주십시오.</li> </ul>
사용 중 조리등이 깜빡이거나 꺼지거나 켜집니다.	<ul style="list-style-type: none"> <li>• 음식이 조리되는 동안 조리등이 꺼짐과 켜짐을 반복할 수 있습니다. 이는 온도를 유지하기 위해 재가열 하는 과정에서 나타나는 정상적인 현상입니다.</li> </ul>

※ 상기 외 결함이나 해결되지 않는 문제는 당사의 고객센터에 문의 바랍니다.  
 사용자자가 아닌 자의 임의적인 제품 분해에 대해서는 당사에서 책임을 지지 않습니다.

# 위즈웰 공식 홈페이지/커뮤니티/공식협찬

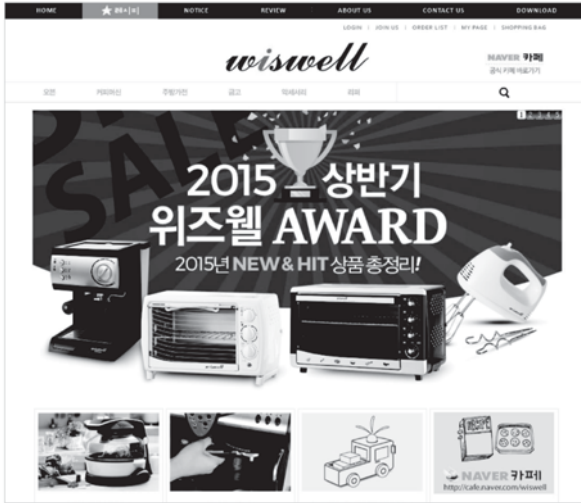

위즈웰 쇼핑몰 <http://wiswell.co.kr>

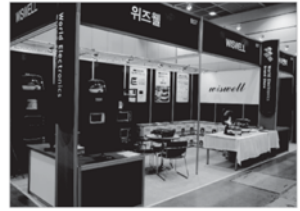

월드가전 브랜드쇼 참가



황정민의 FM대행진 협찬



위즈웰 공식 네이버카페 <http://cafe.naver.com/wiswell>



제작 지원 협찬 요청

## 제품사양

제 품 명	위즈웰 와플기(Waffle Maker)	모 델 명	WSW-6137
인증번호	SU071082-15001	정격전압	220V, 60Hz, 640W
제품크기	(W)246 X (D)261.6X (H)101mm	제품무게	약 2kg (플레이트 포함)

## 품질보증서

본 제품은 1년간 무상 A/S가 가능하며 보증기한은 구매일로부터 1년입니다.  
단, 고객 과실로 판명된 경우 유상수리를 원칙으로 합니다.

- 사용법에 따르지 않아 생긴 손실, 제품의 변형 등으로 인한 고장은 무상수리가 되지 않습니다.
- 이 제품을 영업용으로 전환하여 사용한 경우에는 무상 A/S를 받을 수 없습니다.

- 위즈웰은 소비자 권익을 위해 언제든지 와플메이커의 특성이나 구성품을 변경할 권리를 보유합니다.
- 와플메이커 안전장치의 분해 시도를 해서는 안됩니다. 임의 분해시 보증 혜택을 받을 수 없습니다.
- 전원선이 손상된 경우 위험을 방지하기 위해 반드시 당사 A/S센터에서만 교체할 수 있습니다.
- 보증기간이라도 유상수리의 경우는 다음과 같습니다.

- 사용자 과실로 인한 고장                      - 부당한 수리, 개조로 인한 고장                      - 천재지변에 의한 고장 및 손상
- 구매 후 이동 또는 낙하 등에 의한 고장                      - 본 사용설명서에 명시된 주의사항 불이행으로 인한 고장

제 품 명	위즈웰 와플기(Waffle Maker)			보증기간
모 델 명	WSW-6137			
구입일자	년	월	일	
보증기간	년	월	일	
고객주소				성명:
				전화:
구 입 처	상호:			성명:
	주소:			전화:

- 품질보증서는 재발행되지 않으니 잘 보관하셔야 하며, 이 품질 보증서는 국내에서만 유효합니다.  
제품 구입 시 공란에 기재를 받으시기 바랍니다.

- 오래되거나 고장난 제품을 일반쓰레기와 함께 버리지 마십시오. 폐기시에는 지역 내 규정에 맞추어 해당 폐기물 수거 장소로 제품을 가져가 처리해주시십시오.

※ 상품 개봉시 교환, 반품이 불가능합니다.

# 메모

---

A series of horizontal dashed lines for writing notes.



# Wiswell

- 수입원/판매원 : (주)중산물산 • 주소 : 서울시 관악구 남부순환로 1685 기광빌딩 • A/S문의 : 02)872-8045~6
- 홈페이지 : [www.wiswell.co.kr](http://www.wiswell.co.kr)

※ 본 제품은 국내용으로 일반 가정에서만 사용하도록 제작 되었습니다.  
제품 및 구성품의 외관과 규격은 제품의 질을 높이기 위해 사전 고지 없이 바뀔 수 있습니다.