

Wiswell

Stand Mixer

WSS-6835

• WSS-6835W • WSS-6835P

위즈웰 스탠드 믹서
사용 설명서

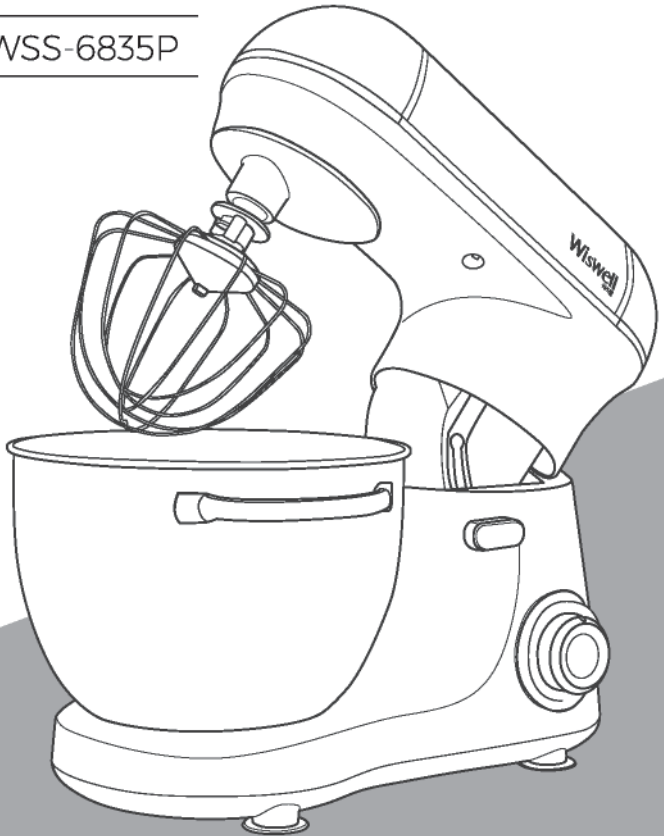

본 제품은 사용 전 반드시 설명서를 숙지하신 후 설치하여 사용하시기 바랍니다.
만약 설명서와 다르게 사용하여 발생한 물질적, 신체적 피해에 대해서는 보상받지 못하며 책임지지 않습니다.

목차

01 사용 시 주의사항	1~2	05 속도 조절 스위치 사용 가이드	9
02 각 부의 명칭 및 구성품	3~4	06 세척 및 관리	10
03 제품 특징	4	07 문제 발생 시 해결 방법	10
04 사용 방법	5	08 위즈웰 공식 홈페이지	11
스테인레스 볼 장착	6	09 제품사양 및 품질보증서	12
믹싱볼 장착	7		
첨가물 주입 커버 장착	8		

⊘ 사용 시 주의사항



안전을 위해 꼭 지켜주세요!

- ※ 제품 사용 전, 본 설명서 내용을 잘 확인하여 올바르게 사용하시기 바랍니다.
- ※ 아래의 경고와 주의사항은 제품을 안전하고 정확하게 사용하여 예상치 못한 위험이나 손해를 예방하기 위한 것이므로, 반드시 자세히 읽은 후 사용해 주십시오.
- ※ 이 설명서를 무시하고 잘못 취급할 경우, 사용자가 사고 또는 화상을 입을 수 있습니다.

! 기본 주의사항

- 본 제품은 220V 전용 제품이므로 110V 전원을 승압 트랜스를 이용해 사용하지 마십시오.
- 본 제품은 가정용으로 제작되었습니다. 상업적 또는 적절하지 못한 사용으로 문제가 발생할 경우 제조사에서 책임을 지지 않습니다.
- 한 개의 콘센트에 여러 전기 제품을 동시에 꽂아 사용하지 마십시오. 감전, 화재 및 사고의 위험이 있습니다.
- 전원 코드가 무거운 물건에 눌리거나 뜨거운 표면에 닿지 않도록 해야 하며, 날카로운 모서리에 전선이 닿지 않도록 주의하여 주십시오.
- 벗겨진 코드나 파손된 플러그, 헐거운 콘센트는 즉시 사용을 중지하고 당사 A/S 고객센터에서 수리 받은 후 사용하십시오.
- 제품의 고장, 오작동 시에는 당사의 A/S 고객센터로 문의해 주십시오. 제품을 직접 분해하거나 임의로 수리 시 고장, 화상 및 화재의 위험이 있습니다.

⊘ 사용 시 주의사항

- 제품 위에 올라가거나 충격을 가하지 마십시오. 고장 및 파손의 원인이 됩니다.
- 기기가 테이블이나 카운터에서 떨어졌을 때는 바로 사용하지 마시고, 반드시 당사의 A/S 고객센터에서 검사를 통해 안전하다는 확인을 받은 이후에 사용해 주십시오.
- 제품과 가까운 곳에 가연성 혹은 인화성 물질을 보관하거나 사용하지 마십시오. 폭발, 화재 및 감전의 위험이 있습니다.
- 제품은 직사광선을 피해 보관하고 가스레인지, 전열기구 등에 가까이 두지 마십시오. 화재 및 고장의 원인이 됩니다.
- 제품 사용 중 누전 차단기가 작동할 경우 즉시 사용을 멈추고 당사의 A/S 고객센터로 연락해 주십시오. 감전의 우려가 있습니다.
- 전원 플러그의 핀과 접촉부에 먼지, 물 등이 묻어 있을 경우 잘 닦아 주십시오. 액체 및 휘발성 물질로 닦지 마십시오. 폭발, 화재 및 감전의 위험이 있습니다.
- 제품은 반드시 적절한 세척을 통해 이물질을 제거한 후 건조시켜 보관해 주십시오.
- 거동이 불편하거나 인지능력에 어려움을 겪는 분 또는 사용 경험이나 관련 지식이 부족한 분(어린이 포함)은 안전을 위해 도움을 줄 수 있는 사람과 함께 사용해 주십시오.

! 제품 사용 시 주의사항

- 기기를 조립, 분해하거나 세척하기 전에는 반드시 속도 조절 스위치를 '0'에 위치 시킨 후 전원 플러그를 콘센트에서 분리해 주십시오.
- 기기를 건조하고 평평한 바닥에 두고 사용해 주십시오.
- 기기 작동 중에는 스테인레스 볼을 포함한 모든 구성품을 손으로 만지지 마시고 안전거리를 유지해 주십시오.
- 기기가 작동하는 동안 절대 자리를 비우지 마십시오. 특히 주변에 어린이나 장애인인 있을 경우 각별한 주의가 필요합니다.
- 기기 본체 및 전원 코드와 전원 플러그는 절대 물이나 다른 액체에 담그지 마십시오. 감전, 화재 및 상해의 위험이 있습니다.
- 구성품을 전자기레인지에 넣지 마십시오. 폭발, 화재 및 상해의 위험이 있습니다.
- 어린이와 신체적인 감각 및 정신적인 능력이 떨어지거나 경험과 지식이 풍부하지 않은 성인이 이 제품을 사용하려면, 제품 사용과 관련한 안전 지시사항을 충분히 숙지한 사람의 도움을 받아야 합니다.
- 이 기기는 어린이가 사용할 수 없는 제품으로 어린이 손이 닿지 않는 곳에 보관해 주십시오.
- 연속 작동 시 최대 사용 가능 시간은 6분입니다. 계속해서 작동을 원하실 경우 실온에서 30분 정도 열을 식힌 후 사용해 주십시오.
- 작동 중에는 기기를 이동할 수 없습니다. 기기 파손 및 상해의 위험이 있으므로 주의해 주십시오.

각 부의 명칭 및 구성품

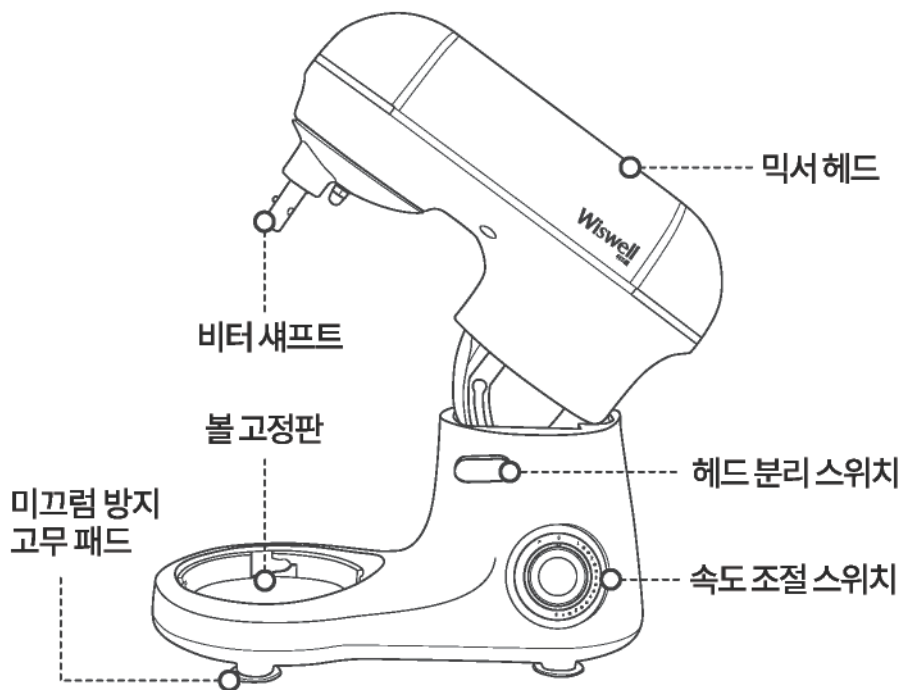

기본 구성품



4L 스테인레스 볼

재질 : 스테인레스제

위생적이고 내구성이 강한

스테인레스 볼

손잡이가 있어 사용이 편리합니다.

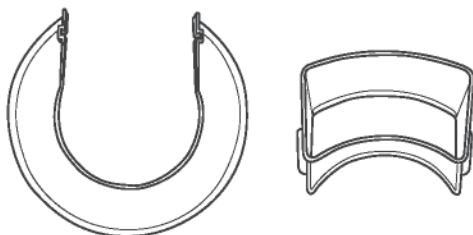

첨가물 주입 커버 + 주입구

재질 : AS

스테인레스 볼 커버와 첨가물 주입구로 이루어진 구성품으로, 작동 중 내용물이 튀는 것을 방지하고 작동 중에도 재료를 손쉽게 넣을 수 있습니다.

각 부의 명칭 및 구성품

믹싱틀 3종

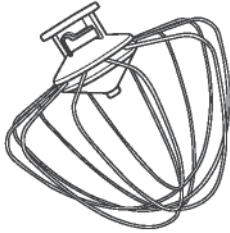

거품기(Wire Whip)

재질: ABS + 스테인레스제

머랭, 휘핑크림, 마요네즈 등 묽은 재료를 손쉽게 혼합하고 거품과 크림을 만들 때 사용합니다.

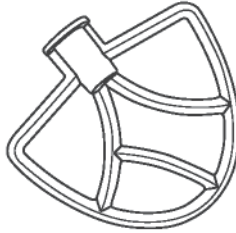

혼합기(Beater)

재질: PP

케이크, 쿠키, 페이스트리 등 다양한 재료들을 혼합하는데 사용합니다.



반죽기(Dough Hook)

재질: 알루미늄(불소수지도장)제

빵, 반과 같은 도우 혼합 및 반죽을 만들 때 사용합니다.

제품 특징

위즈웰 스탠드믹서

WISWELL STAND MIXER

- 거품기, 반죽기, 혼합기 3가지 기능을 하나로 3in1
- 600W 순간 파워 기능 장착
- 위생적이고 내구성이 강한 4L 스테인레스 대용량 볼
- 인체공학적 타원형 구조
- 인테리어에 효과적인 심플한 색상

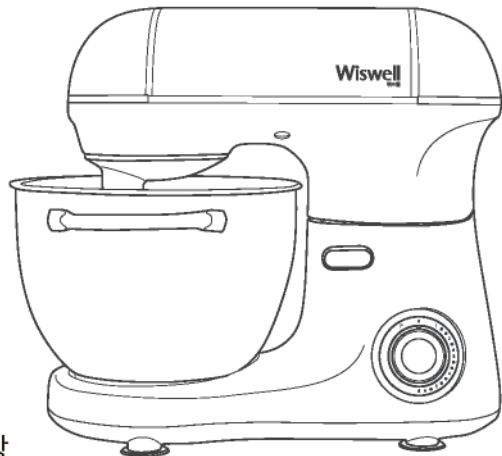

사용 방법

❗ 본 제품을 사용할 때는 반드시 안전 수칙을 지켜주십시오.

- 구성품을 장착하기 전, 전원 플러그는 반드시 콘센트와 분리해 주십시오.
- 처음 사용 전, 스테인레스 볼을 포함한 모든 구성품은 깨끗이 씻은 후 사용해 주십시오.
- 스탠드 믹서 본체는 절대 물이나 기타 액체에 담그지 마시고 물기가 있는 천으로 닦아 주십시오.
- 기기가 작동 중일 때, 혼합 및 반죽에 필요한 재료 이외의 음식물이나 물건을 넣지 마십시오.
- 용도에 맞는 믹싱툴(거품기, 혼합기, 반죽기)을 장착해 주십시오.
- 모든 구성품이 완전히 장착되어 있는지 확인 후 기기를 작동시켜 주십시오. 제대로 장착되어 있지 않을 경우 작동 중 구성품이 분리되어 상해 및 고장의 원인이 될 수 있습니다.
- 미끄럼 방지 고무 패드의 밀착력이 강하니 주의하여 옮겨 주십시오.

주의

- ※ 재료의 양이 많거나 높은 속도에서 사용할 경우 제품의 흔들림이 있을 수 있습니다.
- ※ 안전한 사용을 위해 6분 연속 작동 후 30분 휴식을 권장합니다.
(최대 사용 가능 시간인 6분 이상 작동할 경우 모터 과열로 인한 화재 및 고장의 원인이 될 수 있습니다.)

스탠드 믹서 간단 사용법

- 01 믹서 헤드를 열고 스테인레스 볼을 장착해 주십시오. (6페이지 참고)
- 02 원하는 믹싱툴을 선택하여 비터 샤프트에 장착하여 주십시오. (7페이지 참고)
- 03 믹서 헤드를 닫고 첨가물 주입 커버를 장착하여 주십시오. (8페이지 참고)
- 04 전원 플러그를 콘센트에 연결해 주십시오.
- 05 속도 조절 스위치를 이용하여 사용하는 믹싱툴과 재료에 알맞게 속도를 조절해 주십시오. (9페이지 참고)
- 06 반죽 및 혼합이 완료되면 속도 조절 장치를 '0'으로 돌린 후 전원 플러그를 콘센트에서 분리시켜 주십시오.
- 07 기기 본체와 구성품을 깨끗하게 세척한 다음 완전히 건조하여 보관해 주십시오.
[주의] 믹싱툴은 반드시 비터 샤프트에서 분리하여 보관해 주십시오.

■ 사용 방법

■ 스테인레스 볼 장착



01

헤드 분리 스위치를 위로 올려 스위치가 일직선이 될 때까지 믹서 헤드를 잡고 가볍게 들어 올려 주십시오. 스위치가 다시 수평 상태가 되어야 완전히 개폐된 것이므로 주의해 주십시오.

※ 닫을 때는 헤드 분리 스위치를 위로 올린 다음, 믹서 헤드를 누르면서 동시에 헤드 분리 스위치를 놓아 주십시오.

이때, '딸깍' 소리와 함께 헤드 분리 스위치가 수평으로 돌아가면 완전히 잠긴 상태가 됩니다.

[주의]

- 믹서 헤드를 열고 닫을 때는 반드시 헤드 분리 스위치를 이용해 주십시오. 과도한 힘을 가할 경우 제품 파손의 원인이 됩니다.
- 기기 작동 중에는 절대 헤드 분리 스위치를 만지지 마십시오.
- 믹서 헤드를 닫을 때 손이 끼지 않도록 주의해 주십시오.

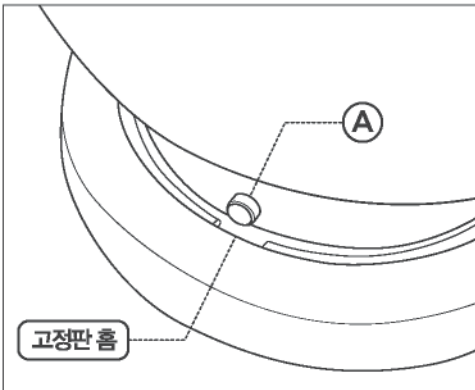

02

스테인레스 볼 'A' 부분을 볼 고정판 홈에 맞게 놓아 주십시오.

[주의]

조리 중 볼이 움직이거나 이탈하는 것을 방지하며, 작동 중 발생하는 스크래치를 최소화합니다.

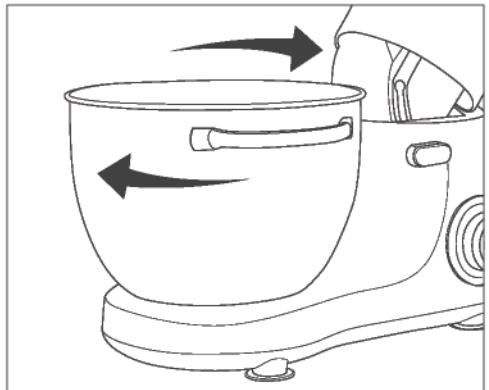

03

스테인레스 볼 손잡이를 잡고 시계 방향으로 돌려 고정해 주십시오.

[주의]

분리할 때는 믹서 헤드가 열린 상태에서 스테인레스 볼을 시계 반대 방향으로 돌려 빼내어 주십시오.

■ 사용 방법

■ 믹싱틀 장착

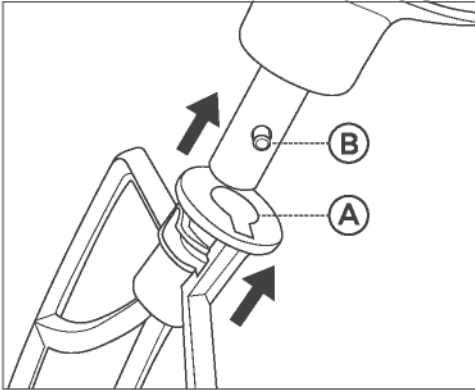

01

원하는 믹싱틀을 선택하여 비터 샤프트의 'B'가 믹싱틀의 'A' 홈에 끝까지 들어가도록 밀면서 끼워 주십시오.

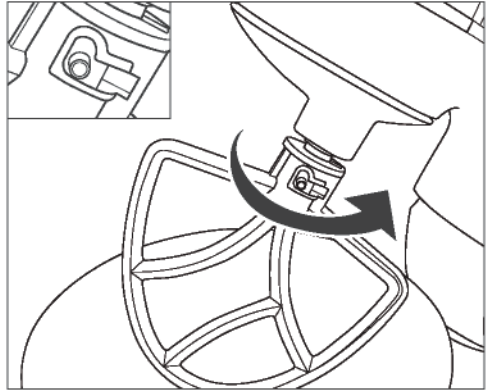

02

믹싱틀을 시계 반대 방향으로 돌려 비터 샤프트에 고정시켜 주십시오.

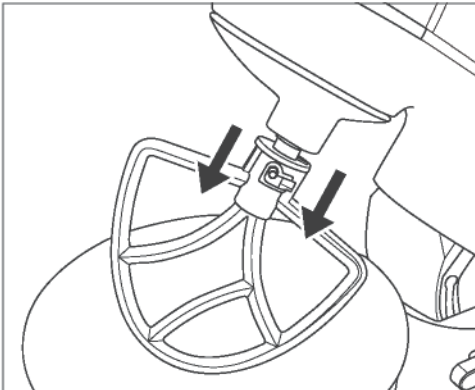

03

믹싱틀을 아래로 당겨 완전히 고정되었는지 확인해 주십시오.

[주의]

- 믹싱틀이 비터 샤프트에 완전히 고정되어 있지 않을 경우 작동 중 분리되어 사고의 위험이 있을 수 있습니다. 반드시 잘 확인한 후 사용해 주십시오.
- 분리할 때는 장착 방법과 반대로 믹싱틀을 위로 밀어 올리면서 시계 방향으로 돌려 빼내어 주십시오.

■ 사용 방법

■ 첨가물 주입 커버 장착



01

스테인레스 볼에 재료를 넣고 믹서 헤드를 닫아주십시오.

[주의] 반드시 기기 작동이 멈춘 상태에서 장착해 주십시오.

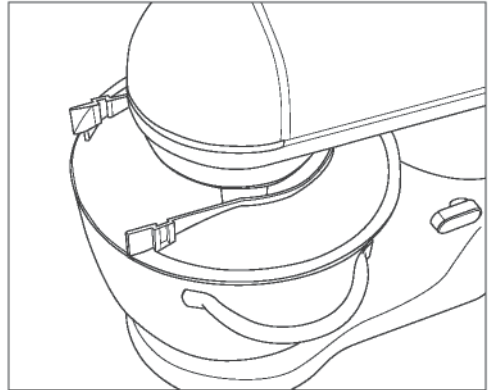

02

믹서 헤드를 닫은 다음, 첨가물 주입 커버를 그림과 같이 믹서 헤드의 밖을 향해 'U'모양이 되도록 장착해 주십시오.

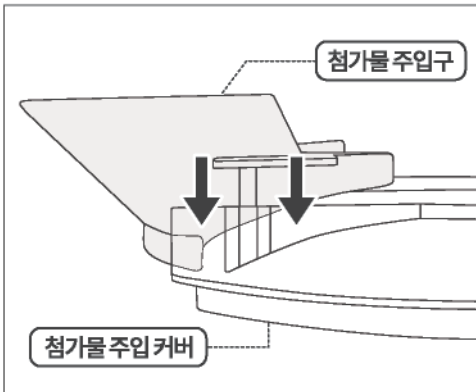

03







첨가물 주입구는 그림과 같이 위를 향하도록 끼워 주십시오.

[주의]

- 분리할 때는 첨가물 주입구와 주입 커버를 분리하고 믹서 헤드를 열어 믹싱틀, 스테인레스 볼 순으로 분리시켜 주십시오.
- 기기 작동 중 전원을 끄지 않고도 첨가물 주입구를 이용해 재료를 추가로 넣을 수 있습니다.
- 첨가물 주입 커버는 재료의 종류나 양에 따라 장착을 생략할 수 있습니다.

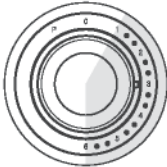
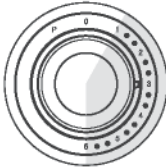
속도 조절 스위치 사용 가이드

용도별 속도 조절

믹싱틀 종류	 거품기(Wire Whip)	 혼합기(Beater)	 반죽기(Dough Hook)
사용 가능 속도	 1~6단계	 1~6단계	 1~2단계
최대 작동시간	 3~6분	 6분	 6분
TIP! 사용 가능 최대용량	달걀 흰자 : 8개	밀가루 : 380g	밀가루 : 420g
최대용량을 초과하여 사용할 경우 기기에 무리가 생길 수 있으므로 주의해 주십시오.			

[혼합기 사용 시 주의사항]

- 재료 및 용량에 따라 1~6 단계 모두 사용 가능합니다.
- 스테인레스 볼 안의 내용물이 밖으로 튀는 것을 방지하기 위해 사용 시 낮은 단계에서 높은 단계로 서서히 조절해 주십시오.

P:순간 파워 기능

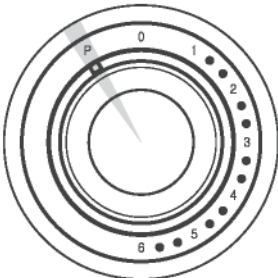

반죽 완료 후 원하는 반죽이 완성되지 않았을 경우 추가 반죽이 가능합니다. 속도 조절 스위치를 시계 반대 방향으로 돌려 Pulse에 맞춰 주십시오.

[주의]

손으로 스위치를 잡고 있을 때에만 작동하며 반드시 반죽이 완성된 상태에서 사용해 주십시오. 반죽 시작 단계에서 작동할 경우 내용물이 튀어나올 수 있습니다.

■ 세척 및 관리



**제품 본체, 전원 플러그와 코드를
절대 물이나 다른 액체에 담그지 마십시오.**

- 세척 전에는 반드시 속도 조절 스위치를 '0'에 위치시킨 후 전원 플러그를 콘센트에서 분리해 주십시오.
- 스테인레스 볼과 기타 구성품은 세제를 이용하여 씻은 후 완전히 건조하여 보관해 주십시오.
 - 제품은 사용 후 바로 세척해 주십시오. 잔여물이 묻어 있는 상태로 오래 방치할 경우 세척이 어려울 수 있습니다.
 - 세척 시 연마제, 문질러 닦는 세제 또는 수세미를 사용하지 마십시오.
- 스탠드믹서 본체는 물기가 있는 천으로 닦은 다음 완전히 건조하여 보관해 주십시오. 절대 물이나 기타 액체에 담그지 마십시오. 감전 및 고장의 원인이 됩니다.
- 비터 샤프트는 잔여물이 축적되지 않도록 사용 후 물기가 있는 천으로 자주 닦아 주십시오.
- 믹싱틀을 비터 샤프트에 끼워둔 채 보관하지 마십시오.
- 제품 본체와 구성품은 완전히 건조한 다음 직사광선을 피해 어린이나 애완동물의 손이 닿지 않는 곳에 보관해 주십시오.

■ 문제 발생 시 해결 방법

Q. 기기가 작동하지 않습니다.

- : 콘센트에 전원 플러그가 제대로 연결되어 있나요?
- : 콘센트에 결함이 있지 않은가요? 다른 콘센트에 연결해보시기 바랍니다.
- : 속도 조절 스위치가 '0'에 위치해 있는 것은 아닌지 확인해 주십시오.
- : 믹서 헤드가 제대로 닫혀 있는지 확인해 주십시오.

Q. 스테인레스 볼 탈착이 잘 되지 않습니다.

- : 볼 고정판에 잠금 장치가 있으므로 탈착 방향에 맞게 사용해 주십시오.

Q. 믹서 헤드가 열리거나 닫히지 않습니다.

- : 헤드 분리 스위치를 반드시 위로 올려 믹서 헤드를 열고 닫아 주십시오.

※ 상기 외 결함이나 해결되지 않는 문제는 당사의 고객센터에 문의 바랍니다.
유자격자가 아닌 자의 임의적인 제품 분해에 대해서는 당사에서 책임을 지지 않습니다.

위즈웰 공식 홈페이지/커뮤니티/공식협찬



빛나라 은수
KBS 125부작

GL 시리즈 오븐협찬



월드가전 브랜드쇼 참가



오마이 금비
KBS 16부작

스탠드 믹서 협찬



위즈웰 쇼핑몰
<http://wiswell.co.kr>



힘쎈여자 도봉순
JTBC 16부작

디지털 오븐 GL-30 협찬

위즈웰 공식 소셜 네트워크

네이버 카페
<http://cafe.naver.com/wiswell>

페이스북
<http://facebook.com/wiswellkitchen>

인스타그램
@wiswell_kitchen

카카오톡 플러스 친구
wiswell

제품 사양

제품명	위즈웰 혼합기(Stand Mixer)		
모델명	WSS-6835W(White) / WSS-6835P(Pink)		
제품크기	[W] 333 × [D] 170 × [H] 308mm	제품무게	약 4.5kg(구성품장착)
전기용품안전인증	SU07670-19001	정격전압	220V~, 60Hz
전자파적합등록	MSIP-REI-JS8-WSS-6835R	소비전력	200W

품질보증서

본 제품은 1년간 무상 A/S가 가능하며 보증기한은 구매일로부터 1년입니다. 단, 고객 과실로 판명된 경우 유상수리를 원칙으로 합니다.

- 사용법에 따르지 않아 생긴 손실, 제품의 변형 등으로 인한 고장은 무상수리가 되지 않습니다.
- 이 제품을 영업용으로 전환하여 사용한 경우에는 무상 A/S를 받을 수 없습니다.

- 위즈웰은 소비자 권익을 위해 언제든지 제품의 특성이나 구성품을 변경할 권리를 보유합니다.
- 제품 안전장치의 분해 시도를 해서는 안됩니다. 임의 분해시 보증 혜택을 받을 수 없습니다.
- 전원선이 손상된 경우 위험을 방지하기 위해 반드시 당사 A/S센터에서만 교체할 수 있습니다.
- 보증기간이라도 유상수리의 경우는 다음과 같습니다.

- 사용자 과실로 인한 고장 - 부당한 수리, 개조로 인한 고장 - 천재지변에 의한 고장 및 손상
- 구매 후 이동 또는 낙하 등에 의한 고장 - 본 사용설명서에 명시된 주의사항 불이행으로 인한 고장

제 품 명	위즈웰 혼합기(Stand Mixer)			보증기간
모 델 명	□ WSS-6835W(White) / □ WSS-6835P(Pink)			
구입일자	년	월	일	
보증기간	년	월	일	
고객주소				성명:
				전화:
구 입 처	상호:			성명:
	주소:			전화:

- 품질보증서는 재발행되지 않으니 잘 보관하여야 하며, 이 품질 보증서는 국내에서만 유효합니다. 제품 구입 시 공란에 기재를 받으시기 바랍니다.

- 오래되거나 고장난 제품을 일반쓰레기와 함께 버리지 마십시오. 폐기시에는 지역 내 규정에 맞추어 해당 폐기물 수거 장소로 제품을 가져가 처리해주시시오.

※ 상품 사용 시 교환, 반품이 불가능합니다.



Wiswell

- 수입원/판매원: (주)중산물산
- 주소: 서울특별시 동작구 대림로 57(신대방동) 중산타워 4층
- A/S문의: 02)872-8045~6
- 홈페이지: www.wiswell.co.kr

※ 본 제품은 국내용으로 일반 가정에서만 사용하도록 제작 되었습니다.

제품 및 구성품의 외관과 규격은 제품의 질을 높이기 위해 사전 고지 없이 바뀔 수 있습니다.