

Cotton Candy Maker

위즈웰 솜사탕메이커 사용 설명서



사용 영상

- 본 제품은 국내에서만 사용가능합니다.
- 본 제품은 사용 전 반드시 설명서를 숙지하신 후 설치하여 안전하게 사용하기 바랍니다.
- 만약 설명서와 다르게 사용하여 발생한 물질적, 신체적 피해에 대해서는 보상받지 못하며 책임지지 않습니다.



안전을 위해 꼭 지켜주세요!

- ※ 본 설명서를 충분히 숙지 후 제품을 올바르게 사용하여 주십시오.
- ※ 본 설명서의 ‘사용 시 주의사항’은 제품을 안전하고 정확하게 사용하여 예상치 못한 위험이나 손해를 예방하기 위한 것으로, 반드시 자세히 읽은 후 사용하여 주십시오.
- ※ 본 설명서를 무시하고 제품을 잘못 취급할 경우, 사용자가 사고 또는 화상을 입을 수 있습니다.

해당 표시를 무시하고 제품을 잘못 취급할 경우, 사용자 사고 또는 화상의 위험성이 있습니다.



⚠ 경고

<p>본 제품은 가정용입니다.</p> 	<p>본 제품은 220V 전용 제품으로 반드시 전용 콘센트에 꽂아 사용하여 주십시오.</p>  <p>고장 및 누전 시 감전의 우려가 있습니다.</p>
<p>제품이 고장 난 상태에서는 사용하지 마십시오.</p> <p>이상한 소리나 냄새 또는 연기가 나면 반드시 사용을 중지하여 주십시오.</p> 	<p>사용하지 않을 때는 반드시 전원코드를 뽑아주십시오.</p> <p>코드선에 의해서 제품이 떨어지거나 사람이 넘어질 위험이 있습니다.</p> 
<p>한 개의 콘센트에 여러 전기제품을 꽂아 사용하지 마십시오</p> <p>감전, 화재 및 사고의 위험이 있습니다.</p> 	<p>전원코드를 구부리거나 무거운 물건에 눌러 파손되지 않도록 하십시오.</p> <p>감전 및 누전에 의한 화재의 원인이 됩니다.</p> 
<p>코드를 꽂을 때는 전원 플러그를 확인하십시오.</p> <p>전원 케이블 고장 시에는 a/s 혹은 c/s센터로 문의하십시오.</p> 	<p>제품 사용 시 안정적이고 수평적이며 평평한 곳에서 사용하여 주십시오.</p> 

- ※ 본 제품은 가정용으로 제작되었습니다.
 상업적 또는 적절하지 못한 사용으로 문제가 발생할 경우 제조사에서 책임지지 않습니다.
- ※ 본 제품은 실내에서만 사용 가능하며 제품의 용도에 맞게 사용하십시오.
- ※ 전용 콘센트 이외의 콘센트 사용으로 인한 문제 발생의 경우 보증사항이 적용되지 않습니다.
- ※ 제조회사에서 제공하지 않은 액세서리로 인한 문제 발생의 경우 보증사항이 적용되지 않습니다.
- ※ 누전 방지를 위하여 물 혹은 기타 액체에 제품이 닿지 않도록 하십시오.
- ※ 코드를 테이블 밑으로 늘어지게 하지 마시고, 케이블이 뜨거운 제품 표면에 닿지 않도록 하십시오.
- ※ 제품 포장 비닐 등을 애완동물이나 어린이의 손에 닿지 않도록 하십시오. 사고 및 질식의 원인이 됩니다.

안전을 위해 꼭 지켜주세요!

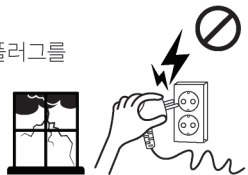
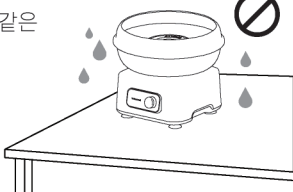
해당 표시를 무시하고 제품을 잘못 취급할 경우, 사용자 사고 또는 화상의 위험성이 있습니다.

⚠ 주의	
<p>구성품을 칼 또는 포크 등으로 긁어 사용하지 마십시오.</p> 	<p>천둥이 칠 때에는 전원 플러그를 만지지 마십시오. 감전의 원인이 됩니다.</p> 
<p>구성품을 올바르게 고정한 후 사용하여 주십시오. 제품 고장, 파손의 원인 및 상해의 위험이 있습니다</p> 	<p>찜질방이나 목욕탕 같은 습한 곳에서는 사용하지 마십시오. 감전, 화재 및 제품 고장의 위험이 있습니다.</p> 
<p>솜사탕 전용 설탕을 사용하여 주십시오. 제품 고장의 원인이 됩니다.</p> 	<p>제품에 충격을 가하지 마십시오. 제품 고장, 파손의 원인 및 상해의 위험이 있습니다.</p> 
<p>제품 사용 전 모든 구성품이 제대로 조립되었는지 확인하십시오.</p> 	<p>직사광선이 들어오는 곳에 제품을 보관하지 마십시오. 제품 변색의 원인이 됩니다.</p> 

- ※ 본 제품은 거동이 불편하거나 인지능력이 어려움을 겪고 계시는 분 또는 사용 경험이나 관련 지식이 부족한 분(어린이 포함)이 사용할 경우 위험할 수 있습니다.
안전을 위해 보호자나 도움을 줄 수 있는 분과 함께 사용하여 주십시오.
- ※ 외출 시에는 반드시 전원플러그를 뽑아 주십시오.
장시간 발열로 인한 이상 작동 및 화재의 위험이 있습니다.

안전을 위해 꼭 지켜주세요!
해당 표시를 무시하고 제품을 잘못 취급할 경우, 사용자 사고 또는 화상의 위험성이 있습니다.

⚠ 금지	
<p>본 제품을 절대로 분해, 수리, 개조하지 마십시오.</p> <p>이상 작동으로 인해 화재, 감전, 상해의 위험이 있습니다.</p>	<p>제품 사용중에는 어린이가 절대 곁에 있지 않게 하십시오.</p> <p>화상 및 부상의 위험이 있습니다.</p>
<p>젖은 손으로 전원 플러그를 만지지 마십시오.</p> <p>화재, 감전, 상해의 위험이 있습니다.</p>	<p>벗겨진 코드나 파손된 플러그 및 헐거운 콘센트는 절대 사용하지 마십시오.</p> <p>감전 및 화재의 원인이 됩니다.</p>
<p>전원코드 부분을 잡아당겨 빼지 마십시오.</p> <p>코드 부분의 피복이 손상되거나 단선되어 화재 및 감전의 원인이 됩니다.</p>	<p>조리 중 또는 조리 직후 제품 및 히터와 솜사탕 추출부에 절대 손을 대지 마십시오.</p> <p>화상의 원인이 됩니다.</p>
<p>가스레인지 주변, 뜨거운 테이블, 전열기구 등 뜨거운 환경에서 사용하지 마십시오.</p> <p>사고, 고장, 제품 변형의 원인이 됩니다.</p>	<p>제품에 물을 직접 뿌리거나 벤젠, 알콜, 신나, 왁스 등으로 닦지 마십시오.</p> <p>변색, 탈색 또는 손상으로 인한 감전 및 화재의 원인이 됩니다.</p>

- ※ 제품 사용 중에는 자리를 비우지 마십시오. 사고 및 화재의 원인이 됩니다.
- ※ 조리 중 또는 조리 직후 제품을 열 때 얼굴이나 신체를 가까이하지 마십시오. 화상의 위험이 있습니다.
- ※ 한 콘센트에 여러 제품의 전원플러그를 동시에 꽂아 사용하지 마십시오.
누전으로 인한 발열 및 발화의 원인이 됩니다.
- ※ 제품 위에 다른 제품 혹은 가스버너 등의 조리 기기 또는 열에 약한 물건을 올려놓거나 사용하지 마십시오. 제품 손상 및 화재의 원인이 됩니다.
- ※ 제품 위에 올라가거나 충격을 가하지 마십시오. 고장 및 파손의 원인이 됩니다.
- ※ 자리를 비우거나 청소/세척 전에는 항상 전원플러그를 뽑으십시오.
- ※ 싱크대, 목욕탕 등 습도가 높은 곳에서 제품을 설치 및 사용하지 마십시오.
- ※ 제품과 가까운 곳에 가연성 혹은 인화성 물질 등을 보관하거나 사용하지 마십시오.
폭발, 화재 및 감전의 위험이 있습니다.
- ※ 열기로 인한 화재의 위험이 있으므로 커튼 근처 등 가연성이 있는 물체 옆에 제품을 놓지 않도록 주의하여 주십시오.
- ※ 제품은 직사광선을 피해 보관하고 가스레인지, 전열기구 등에 가까이 두지 마십시오.
화재 및 고장의 원인이 됩니다.
- ※ 플라스틱 재질의 조명기구 밑에서 사용하지 마십시오. 화재의 원인이 됩니다.
- ※ 전원플러그를 연속으로 꽂았다 빼지 마십시오. 감전, 화재의 위험이 있습니다.
- ※ 제품 이동시 반드시 제품의 전원플러그를 뽑은 뒤 충분히 식은 후 주의하여 이동하여 주십시오.
화상의 위험이 있습니다.
- ※ 제품 사용 중 누전 차단기가 작동할 경우 감전의 우려가 있으므로 즉시 사용을 멈추고
당사의 고객센터로 연락하여 주십시오.
- ※ 신체 내부에 의료기기(예:인공 심장기 등)를 사용하시는 분은 문제가 발생할 수 있으니
반드시 전문의와 상담 후 사용하십시오.
제품 작동 시 영향을 받을 수 있으므로 30cm 이상 거리를 유지하여 사용하시기 바랍니다.
- ※ 제품에 심한 충격을 주거나 떨어뜨리지 마십시오. 제품 손상 및 화재, 감전의 원인이 됩니다.
- ※ 애완동물이 제품 주변에 접근하지 못하도록 주의하여 주시고,
미 사용시에는 반드시 전원플러그를 뽑아 주십시오. 감전, 상해, 화재, 화재 등의 원인이 됩니다.
- ※ 본사의 AS센터 직원 외에는 사용자 임의대로 제품을 분해하거나 수리 및 개조하지 마십시오.
감전/발화 또는 이상 작동의 원인이 됩니다.
- ※ 제조회사에서 판매하지 않거나 제공하지 않은 부품의 사용은
화재, 감전 또는 부상을 일으킬 수 있습니다.
- ※ 제조회사에서 제공하지 않은 액세서리를 사용하실 경우,
부상의 위험이 있으므로 주의하여 주십시오.

제품 사용 전 설명

ⓘ 사용 전 주의사항

- 본 제품 사용 시 원활한 공기 순환을 위하여 상단 30cm, 좌우 15cm, 앞뒤 15cm의 최소 간격을 확보하십시오.
- 첫 사용 시 약 5분간 공회전을 진행하여 주십시오. 제품에 남아있는 기름을 제거해 줍니다.
※ 사용 전 예열 과정에서 연기가 발생할 수 있습니다.
이는 새 제품의 정상 현상이며, 일정 시간 동안만 지속됩니다.
- 평평한 곳에서 제품을 사용하여 주십시오.
- 과도한 양의 재료를 넣어 사용하지 마십시오.
- 식자재 이외의 재료를 넣어 사용하지 마십시오.
- 제품을 세척 및 분리할 때에는 전원플러그를 반드시 콘센트에서 분리하여 주십시오.
- 제품의 본체를 물에 담가서 세척하지 마십시오.
- 제품의 과열을 막기 위하여 최소 약 10분간 식혀 주신 후 재사용하여 주십시오.
- 제품 사용 시 바람이 많이 부는 실외나 실내의 에어컨, 선풍기 앞과 같은 장소에서는 습사탕이 잘 멩쳐지지 않을 수도 있습니다.
반드시 바람이 없는 장소에서 사용하여 주십시오.



처음 사용하기 전!

- 멀티 콘센트 사용보다 벽면의 콘센트 사용을 권장합니다.
- 제품의 모든 포장재를 제거하고 누락된 구성품은 없는지 확인하여 주십시오.
- 동봉된 모든 액세서리는 깨끗하게 세척하여 완전히 건조한 후 사용하여 주십시오.
- 제품 사용 시 안전적이고 수평적이며 평평한 곳에서 사용하여 주십시오.
- 처음 사용 전, 약 5분간 공회전 후 사용하여 주십시오.
이 과정으로 생산 중 발생한 잔여물이나 냄새를 제거할 수 있습니다.
- 회전추출부 아래 열선램프로 설탕이 들어가지 않도록 주의하여 주십시오.
※ 열선램프로 설탕이 들어갈 경우 설탕이 타서 연기 및 화재가 발생할 수 있습니다.

각 부의 명칭 및 구성품

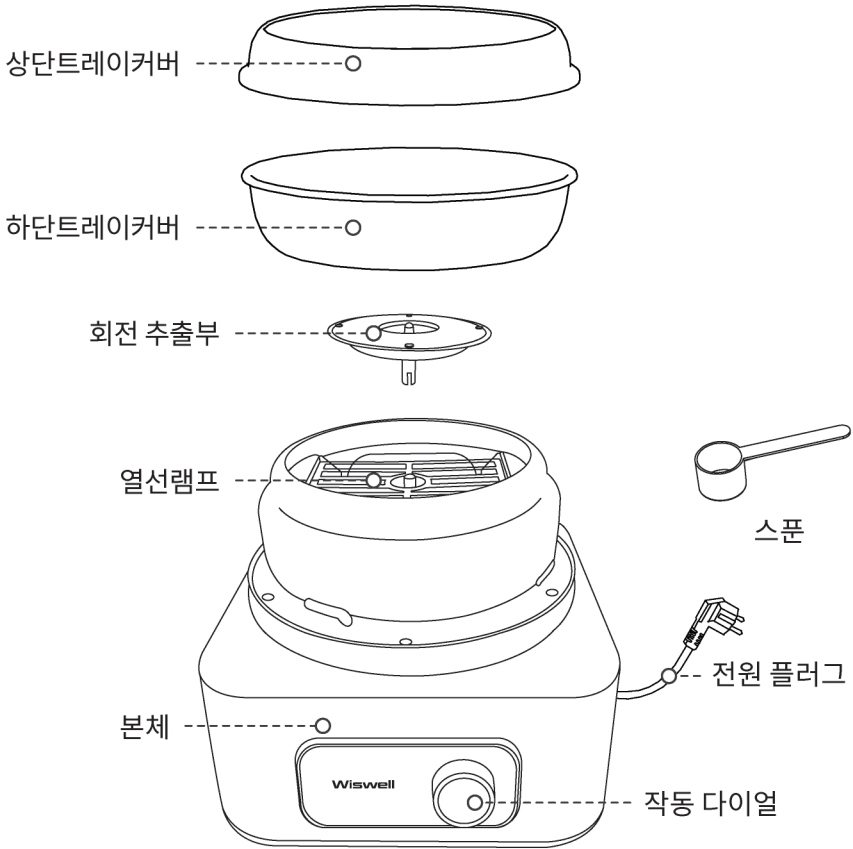

▶ 제품 사이즈 : [W] 190 × [D] 190 × [H] 230mm
(고무발, 상단트레이커버 포함)

구성품 재질

상단트레이커버/하단트레이커버/스푼 — 폴리프로필렌
회전추출부 — 알루미늄, 스테인레스
원형덮개 — 금속제(아연도금)

사용 가이드

제품 조립 방법

- 조립 전 반드시 제품을 평평한 곳에 놓아 주십시오.
- 조립 시 아래의 순서에 맞춰서 조립하여 주십시오
- 구성품이 제대로 결합되지 않으면 제품 가동 시 진동이 심하게 발생할 수도 있으며, 상해나 제품 손상의 원인이 됩니다.
- 진동이 심할 경우 전원을 OFF로 돌린 뒤 제품 및 구성품을 충분히 식힌 후 조립 방법을 참고하시어 재조립하여 주십시오.

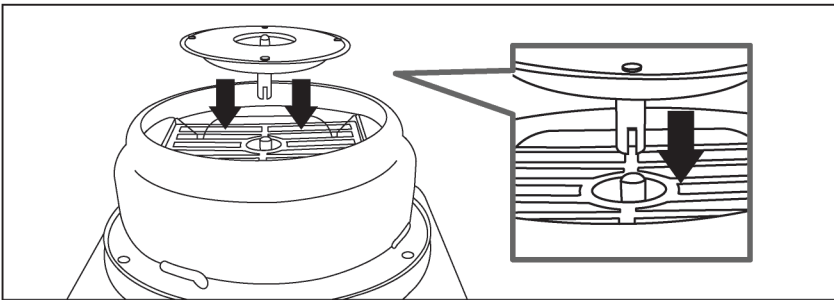

- 1) 제품 본체를 평평한 곳에 놓은 뒤 회전추출부를 열선램프 중앙에 들어가도록 밀어 넣어 주십시오.
※ 반드시 회전추출부 홈이 열선램프 중앙에 위치한 홈에 맞춰 밀어 넣어 주십시오.

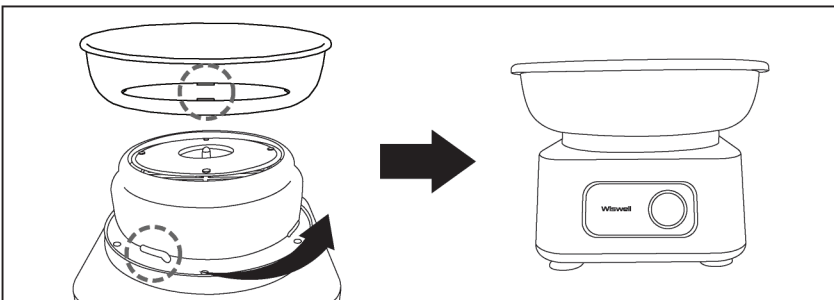

- 2) 하단트레이커버를 제품 본체 전면에 위치한 홈에 맞춰서 결합될 수 있도록 시계 반대 방향으로 돌려주십시오.
※ 반드시 하단트레이커버가 홈에 결합되어 있는지 확인 뒤 사용하여 주십시오.
소음 및 진동이 발생할 수 있습니다.

사용 가이드

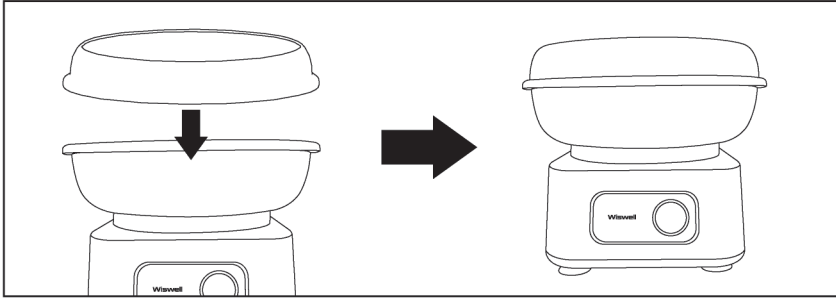

3) 상단트레이커버를 하단트레이커버 위에 ‘딱’ 소리가 나도록 고정시켜 주십시오.

제품 사용 방법

- 제품 사용 전 반드시 모든 구성품이 제대로 결합되어 있는지 확인 후 사용하여 주십시오.
- 해당 제품에는 구성품으로 스틱이 포함되어 있지 않습니다.
사용 전 나무젓가락 또는 솜사탕 만드는데 적당한 스틱을 구비하여 주십시오.

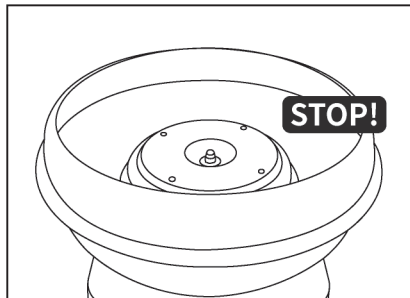
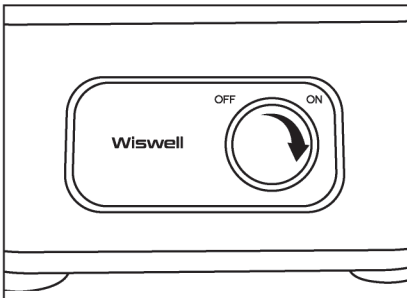

- 1) 전원 플러그를 콘센트에 연결하여 주십시오.
※ 사용 전 모든 구성품이 제대로 결합되어 있는지 다시 한번 확인하여 주십시오.
- 2) 전원 다이얼을 ON으로 돌린 후 약 6~7분간 예열하여 주십시오.
- 3) 예열 시간이 종료되면 전원 다이얼을 OFF로 돌린 후 회전추출부가 멈출 때까지 기다려 주십시오.
※ 예열 종료음이 따로 울리지 않습니다.

사용 가이드

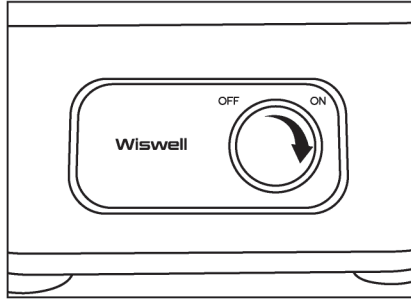
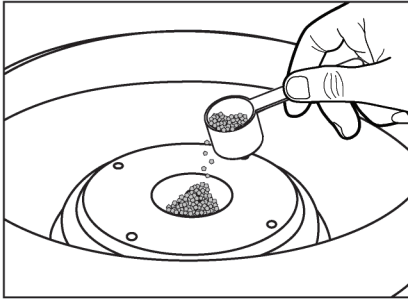

4) 회전추출부 중앙에 위치한 설탕 투입구에 솜사탕 전용 설탕을 동봉된 스푼으로 1스푼(약 10~15g)을 넣어주십시오.

※ 권장량보다 많은 설탕이 투입될 경우 설탕이 밖으로 튈 가능성이 있습니다.
권장량에 맞춰 투입하여 주십시오.

※ 회전추출부 아래 열선램프로 설탕이 들어가지 않도록 주의하여 주십시오.

5) 적당량의 설탕을 투입 후 전원 다이얼을 ON으로 돌려 제품을 작동시켜 주십시오.

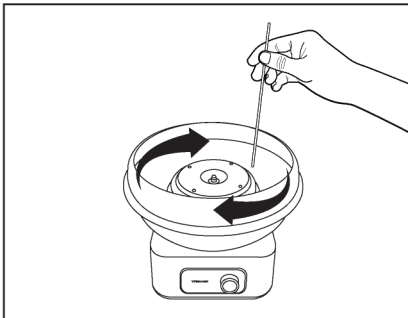

6) 솜사탕 실이 추출되기 시작하면 스틱 또는 나무젓가락을 수직으로 잡고 큰 원을 그리며 돌려주십시오.

※ 스틱을 돌릴 때 제품에 닿지 않도록 주의하며 주십시오.
솜사탕 실이 제품에 묻어 녹을 수 있습니다.

※ 제품 사용 시 회전추출부에 닿지 않도록 주의하여 주십시오.
부상 또는 화상의 위험이 있습니다.

사용 가이드

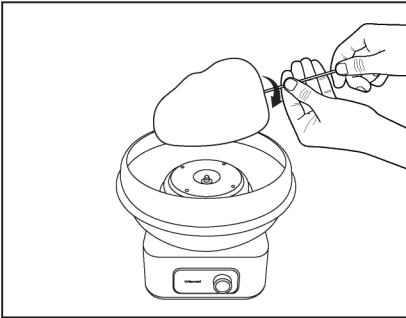

- 7) 솜사탕 실이 어느 정도 뭉쳐지면 스틱을 제품과 수평으로 잡고 돌려가며 솜사탕 실을 뭉쳐주십시오.
- ※ 뭉쳐진 솜사탕이 회전추출부에 닿게 되면 솜사탕이 흩어질 수도 있습니다. 솜사탕 크기에 맞춰 회전추출부에서 어느 정도 거리를 떨어뜨린 뒤 스틱을 회전하여 주십시오.
 - ※ 추출 시 스틱에 붙지 못한 솜사탕 실은 하단트레이커버 및 상단트레이커버에 달라붙게 되며, 이는 제품의 정상적인 작동 중 발생하는 현상입니다.
- 8) 다이얼을 OFF로 돌려 회전추출부가 완전히 멈춘 뒤 설탕을 넣어 주십시오.
- ※ 제품이 작동 중에 투입할 경우 설탕이 내, 외부로 튀어 제품 고장 원인 및 부상의 위험이 있습니다.

▶ 주의사항

- ※ 멀티 콘센트 사용보다 벽면의 콘센트 사용을 권장합니다.
- ※ 장시간 연속 사용은 자제하여 주시기 바랍니다.
- ※ 제품의 과열을 막기 위하여 최소 약 10분간 식혀 주신 후 재사용하여 주십시오.
- ※ 바람이 불지 않는 실내에서 사용하여 주십시오.
- ※ 사용 완료 후 회전추출부 내부의 잔여 설탕을 제거하기 위하여 공회전을 진행하여 주십시오. 이때 발생하는 연기는 설탕에서 발생하는 연기이며 제품의 정상적인 현상입니다.
- ※ 사용 완료 후에는 반드시 곧바로 세척 후 건조해 주십시오.

세척 및 보관 방법



**세척 전 반드시 전원 플러그를 콘센트에서 분리시키고
제품 및 사용한 모든 구성품의 열을 충분히 식혀주십시오.**

- 사용 후에는 항상 깨끗하게 세척하여 완전히 건조한 다음 보관하여 주십시오.
- 사용 직후 제품이 매우 뜨거워 화상의 위험이 있을 수 있으므로
반드시 전원 플러그를 뽑고 충분히 식힌 다음 세척해 주십시오.
※ 약간의 미열이 남아 있는 상태에서 세척해 주십시오.
- 제품 외부는 젖은 행주를 사용하여 닦은 후 마른 행주로 물기를 제거해 주십시오.
이 때, 제품 본체 내부로 절대 물이 들어가지 않도록 주의하여 주십시오.
- 제품 내부는 키친 카울을 사용하여 깨끗하게 닦아주십시오.
- 사용한 구성품은 조리 완료 후 미지근한 거품물로 세척하여 주십시오.
- 세척 시 연마제 또는 딱딱하거나 거친 수세미를 사용하지 마십시오.
변색 또는 제품 표면 손상의 원인이 됩니다.
- 회전추출부를 장시간 물에 방치할 경우 제품 동작에 영향을 미칠 수 있습니다.
- 사용 후 딱딱하게 굳은 설탕의 경우 억지로 제거하지 마시고
미지근한 물에 담가 녹인 후 세척하여 주십시오.

☑ 주의사항

- 제품 세척 시 변색 및 표면 손실을 방지하기 위해 화학물질,
철, 나무 또는 연마제 도구를 사용하지 마십시오.
- 제품을 통째로 물속에 담그지 마십시오.
- 음식과 닿는 부분은 음식 간 상호 오염을 막기 위하여 정기적으로 청소하여 주십시오.
- 따뜻한 물과 중성세제를 묻힌 행주를 사용하여 음식과 닿는 부분을
청소하는 것을 권장해 드립니다.
- 식중독이나 상호 오염을 막기 위하여 항상 적절한 식품 위생 관리가 필요합니다.
- 솜사탕 추출 뒤 열선램프 상판에 잔여 설탕을 그대로 방치할 경우 그을음 및
연기가 발생할 수 있으니 주기적으로 청소하여 주십시오.
- 전원플러그와 본체는 절대 물에 담그지 마십시오.
기기의 손상, 화재, 감전 또는 부상 등의 원인이 될 수 있습니다.
- 깨끗한 상태를 유지하기 위하여 제품 사용 완료 후에는 세척하여
제품의 청결을 유지하여 주십시오.
- 딱딱하게 굳은 설탕이 날카로울 수 있으니 세척 시 주의하여 주십시오.

문제 발생 시 해결방법

1. 고장 신고 전, 아래의 사항을 먼저 확인해 주십시오.
 2. 아래의 해결 방법으로도 문제가 해결되지 않거나 아래의 항목 이외의 문제점이 발생한 경우 고객센터로 연락해 주십시오.
-

작동이 되지 않아요!

- 콘센트에 전원플러그가 꽂혀 있는지 확인하여 주십시오.
 - 전원 다이얼이 OFF로 설정 되어 있지 않은지 확인하여 주십시오.
 - ※ 멀티 콘센트 사용보다 벽면의 콘센트를 사용하시는 것을 권장합니다.
-

제품에서 연기가 나요!

- 최초 사용 시 공회전 과정에서 연기가 발생할 수 있으나, 이는 생산 과정에서 발생한 잔여물을 연소시키는 과정으로 정상적인 현상입니다.
 - 열선램프 상판에 잔여설탕을 방치할 경우 그을음 및 연기가 발생할 수 있으니 주기적으로 청소하여 사용하여 주십시오.
-

제품에 소음, 진동이 많이 발생해요!

- 구성품이 제대로 조립이 되었는지 확인하십시오.
-

열선 청소는 어떻게 해야 할까요?

- 열선램프는 분리되지 않으며 세척이 불가합니다.
-

누전 차단기가 내려갔어요!

- 제품 사용을 바로 중단하시고, 즉시 고객센터로 문의하여 주십시오.
-

제품 사양

제 품 명	주방용전열기구유사기기(숨사탕메이커)	정격전압	220V, 60Hz
모 델 명	WSM1015	소비전력	500W
색 상	옐로우	제품무게	1.40kg
제품크기	[W] 190 × [D] 190 × [H] 230mm		

품질 보증서

본 제품은 1년간 무상 A/S가 가능하며 보증기한은 구매일로부터 1년입니다.
단, 고객 과실로 판명된 경우 유상수리를 원칙으로 합니다.

- 사용법에 따르지 않아 생긴 손실, 제품의 변형 등으로 인한 고장은 무상수리가 되지 않습니다.
- 이 제품을 영업용으로 전환하여 사용한 경우에는 무상 A/S를 받을 수 없습니다.

- 위즈웰은 소비자 권익을 위해 언제든지 제품의 특성이나 구성품을 변경할 권리를 보유합니다.
- 제품 안전장치의 분해 시도를 해서는 안됩니다. 임의 분해시 보증 혜택을 받을 수 없습니다.
- 전원선이 손상된 경우 위험을 방지하기 위해 반드시 당사 A/S센터에서만 교체할 수 있습니다.
- 보증기간이라도 유상수리의 경우는 다음과 같습니다.

- 사용자 과실로 인한 고장 - 부당한 수리, 개조로 인한 고장 - 천재지변에 의한 고장 및 손상
- 구매 후 이동 또는 낙하 등에 의한 고장 - 본 사용설명서에 명시된 주의사항 불이행으로 인한 고장

제 품 명	주방용전열기구유사기기(숨사탕메이커)			보증기간
모 델 명	□ WSM1015			
구입일자	년	월	일	
보증기간	년	월	일	
고객주소	년	월	일	
구 입 처	상호:	성명:		
	주소:	전화:		

- 수입원/판매원 : (주)중산물산 ● 주소 : 서울특별시 동작구 대림로 57(신대방동) 중산타워
- A/S문의 : 02)872-8045 ● 홈페이지 : www.wiswell.co.kr

본 제품은 국내용으로 일반 가정에서만 사용하도록 제작 되었습니다.
제품 및 구성품의 외관과 규격은 제품의 질을 높이기 위해 사전 고지 없이 바뀔 수 있습니다.

Wiswell

02)872-8045 / www.wiswell.co.kr

