

wiswell

Coffee Maker WS4266C

위즈웰 그라인드 앤 드립 사용설명서

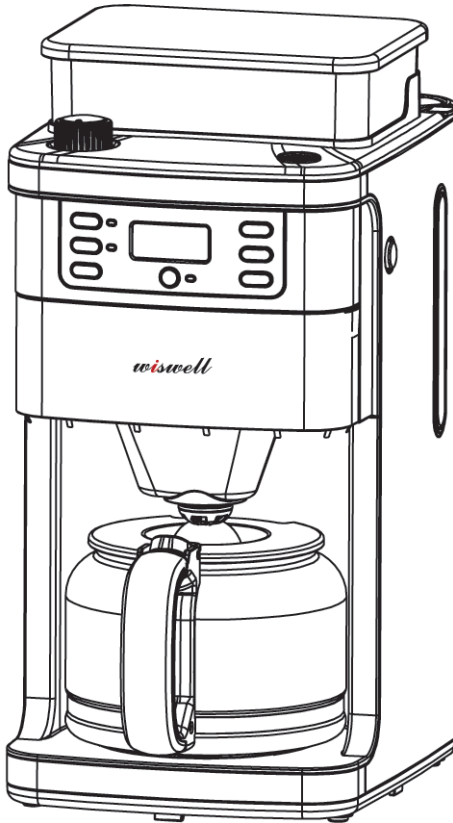

제품 설명서대로 설치하고 이용하시기 바랍니다. 만약 설명서와 다르게 이용하여 발생한 물질적, 신체적 피해에 대해서는 보상 받지 못하며 책임지지 않습니다.

위즈웰 그라인드 앤 드립

Wiswell Coffee Maker - WS4266C

1. 목차	1
2. 제품 소개	2
3. 사용 시 주의사항	3~4
4. 제품 구성 & 명칭 안내	5
5. 제품 특징	6
6. 기능별 특징	7
7. 사용 방법	8~10
■ 커피원두로 드립커피 추출하기	8
■ 커피분말로 드립커피 추출하기	9
■ 예약 추출 / 취소 기능	10
8. 세척 및 관리 방법	11
■ 일반적인 세척 방법	11
■ 미네랄 침전물 청소	11
9. 문제 발생 시 해결 방법	12
10. 위즈웰 공식 홈페이지 & 커뮤니티 카페 & 공식 협찬	13
11. 품질보증서	14

위즈웰 그라인드 앤 드립

Product descriptions

감각적인 주방을 살리는 세련된 디자인과
편리하고 간편하게 사용할 수 있는 작동법 및 구조로 설계되었습니다.

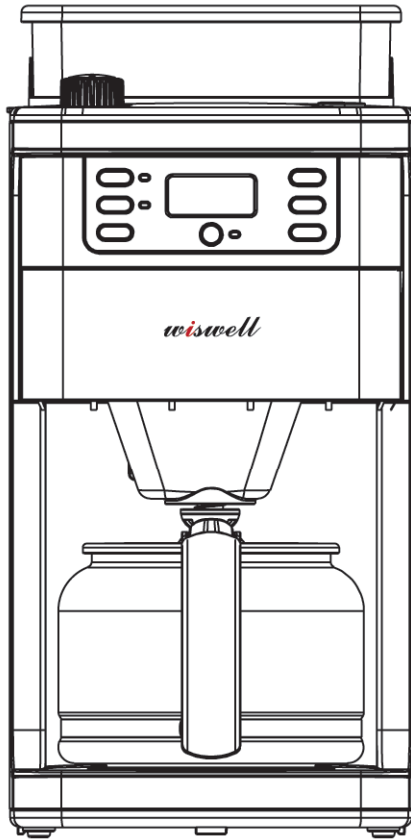

위즈웰 그라인드 앤 드립 POINT

1. 내장형 그라인더
2. 세련된 디자인
3. 자동 예약 추출
4. 자동 전원 차단

⊗ 사용 시 주의사항

⊗ 본 제품을 사용하기 전에, 안전을 위해 꼭 지켜주세요!

- ※ 사용하기 전에 본 설명서를 잘 읽어 보시고 바르게 사용하기 바랍니다.
- ※ 이 설명서를 무시하고, 잘못 취급하면 사용자가 사고 또는 화상을 입을 가능성이 있습니다.
- ※ 제품 라벨에 표시된 정격전압과 사용하는 전원 콘센트의 전압이 일치하는지 확인해야 하며, 본체뿐만 아니라 모든 구성품 및 부착물에 결함이 있는지 철저히 확인해야 합니다.

⚠ 경고

- 설명서 상의 모든 지침을 완전히 숙지하십시오.
- 본 제품은 **가정에서만 사용할 수 있습니다.** 가정 이외의 장소에서 사용하다 작동에 문제가 생겼을 경우에는 무상 수리 혜택을 받을 수 없습니다.
- 실외에서 사용하지 마십시오.
- 전원코드나 플러그를 제품의 뜨거운 부위나 열판에 닿지 않도록 하며, 날카로운 모서리에 전선이 닿지 않도록 주의하여 주십시오.
- 코드 및 플러그를 물이나 기타 액체에 절대로 담그지 마십시오. **감전, 화재 및 사고의 위험이 있습니다.**
- 제품을 사용하지 않거나 청소하기 전에는 반드시 플러그를 뽑아주십시오.
(제품이 완전히 냉각된 후에 청소해 주십시오.)
- 코드나 플러그가 손상된 경우에는 절대로 사용하지 마시고, 위험이 발생하지 않도록 당사의 A/S센터에서 수리를 받으신 후 사용하십시오.
- 제품에 맞지 않는 액세서리의 부착 및 사용은 화재, 감전 및 상해의 원인이 될 수 있습니다.
- 전원 코드를 무리하게 구부리거나 무거운 물건에 눌러 파손되지 않도록 하십시오.
- 젖은 손으로 전원코드를 뽑거나 만지지 마십시오. 감전 및 누전으로 인한 부상 또는 화재의 원인이 됩니다.
- 커피원두만 사용 가능하며, 기타 다른 식품 및 첨가 식품을 사용할 경우, **제품 고장의 원인이 될 수 있습니다.**
- 제품을 커피 추출 용도 이외의 목적으로 사용하지 마십시오.
- 날카로운 물건과의 접촉을 피하십시오.
- 물탱크에 따뜻하거나 뜨거운 물을 넣지 마십시오. **냉수만 사용할 수 있습니다.**
- 가스버너 및 전기 버너, 가열된 오븐 및 전자레인지 근처에 제품을 두지 마십시오.
- 금이 있거나 손잡이가 헐거운 용기를 사용하지 마십시오.
- 어른의 감독 없이 아이들이 단독으로 사용할 수 없습니다.
- 어린이 혹은 신체적, 정신적, 감각적으로 불편하거나, 경험과 지식이 풍부하지 않은 사람은 안전을 위해 도움을 줄 수 있는 사람과 함께 사용하기 바랍니다.
- 아이들이 제품을 가지고 놀지 않도록 주의해주십시오.
- 절대로 분해, 수리, 개조하지 마십시오. 이상 작동으로 인한 화재, 감전, 상해의 위험이 있습니다.

⊗ 사용 시 주의사항

⚠ 주의

- 유리 주전자를 불이나 가스레인지, 열판 위에 올려놓지 마십시오.
- 물이나 커피가 없는 상태의 유리 주전자를 데우기 판에 올려놓지 마십시오.
- 유리 주전자에 금이 가거나 흔적이 발견된 경우 즉시 사용을 중지해 주십시오.
- 유리 주전자가 뜨거울 때 유리 주전자에 물을 채우지 마십시오.
- 유리 주전자를 전자레인지에서 사용하지 마십시오.
- 제품이 작동 중일 때에는 물탱크의 뚜껑을 열지 마십시오.
- 추출된 직후 유리 주전자와 커피가 매우 뜨거우니 주의하여 주십시오.
- 커피를 바로 꺼내 드실 경우 온도가 높아 화상의 위험이 있으니 주의하십시오.
- 제품 사용을 끝낸 후에는 즉시 플러그를 뽑아주십시오.
- 제품이 습기에 노출되거나 동결되지 않도록 보호하십시오.
- 설명서 및 안전 지시 사항을 반드시 보관해 주십시오.

⚠ 설치 시 주의사항

- 타사에서 만들어진 액세서리나 부속품을 사용하지 마십시오.
화재의 위험이나 감전 및 누전이 발생할 수 있습니다.
- 본 제품은 테이블이나 평평한 표면 위에 설치해야 합니다.
- 온도가 높거나 낮은 곳, 습기가 많은 곳, 직사광선이 직접 닿는 곳에 설치하지 마십시오.
- 화재 및 제품 손상을 예방하기 위하여 온도가 높은 환경 즉, 뜨거운 표면 위나 가스레인지 및 난로 등 화기 근처, 또는 냉장고 위와 같은 다른 전자제품 위에 설치하지 마십시오.

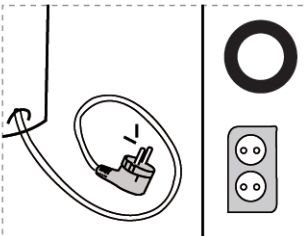

[주의] 사용 후 반드시 플러그를 뽑아 보관하여 주십시오.

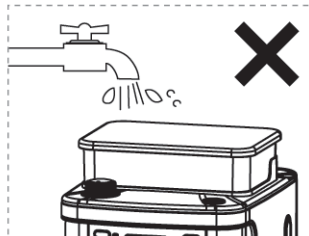

[주의] 제품을 통째로 헹구지 마십시오



[주의] 추출된 커피와 데우기 판, 유리 주전자는 매우 뜨거우므로 주의하십시오.
(유리 주전자는 반드시 손잡이를 잡고 사용해 주십시오.)

제품 구성 & 명칭 안내

각 부의 명칭

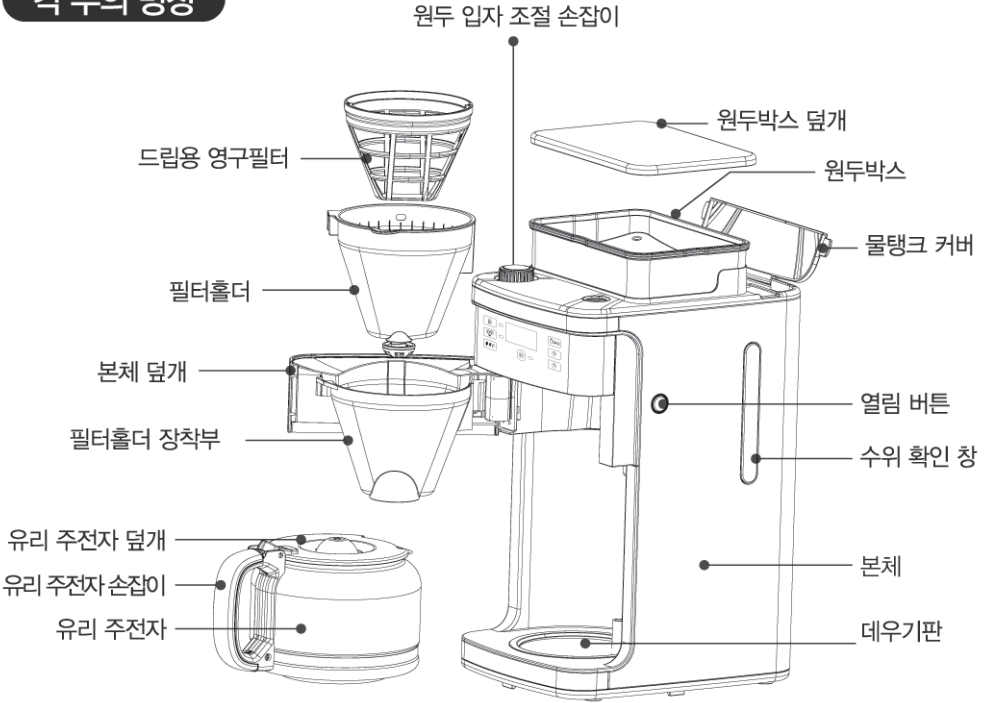

구성품

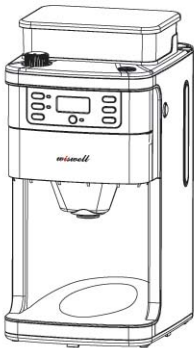

본체

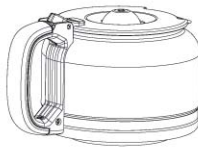

유리 주전자



필터홀더



드립용 영구필터



설명서

위즈웰 그라인드 앤 드립 WS4266C의 특별함!



내장형 그라인더로 원두 분쇄부터 커피 추출까지 한번에!

: 신선한 원두를 커피 추출 직전에 분쇄하여 더욱더 풍부한 맛과 향을 즐길 수 있습니다.
물론, 분쇄 없이 바로 원두가루를 넣어 추출하는 것도 가능합니다.

심플하고 세련된 디자인

: 주방이나 서재에 위즈웰 "그라인드 앤 드립" 을 배치하여 도시적인 감각을 뽐내보세요.

자동 예약 추출 기능

: 잠들기 전에 일어나는 시간에 맞춰 예약 추출 기능을 설정해보세요. 집안 가득 퍼지는 신선한 커피향으로 느낌 있는 하루를 시작할 수 있습니다.

자동 전원 차단 기능으로 안전하게!

: 커피 추출이 완료된 후 35분이 지나면 자동으로 전원이 차단되어 안전하게 사용할 수 있으며, 에너지를 절약할 수 있습니다.

똑같은 커피는 NO!

각자의 취향에 맞게 커피를 즐겨주세요.

: 커피 원두의 분쇄 크기와 커피의 농도를 조절할 수 있습니다. 때로는 짙고 풍부한 커피를, 때로는 부드럽고 연한 커피를 만나보세요.

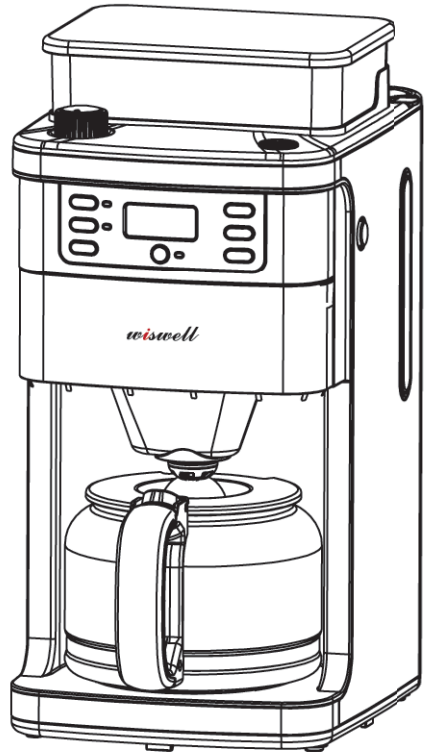

기능별 특징

버튼 기능 특징

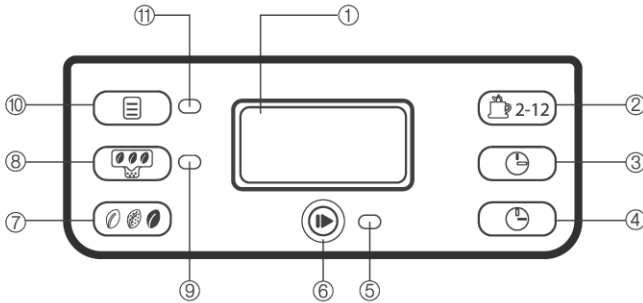

- ① **LCD 표시창** : 현재 시간 및 예약시간, 커피의 농도 및 잔 수를 확인할 수 있습니다.
- ② **잔 수** : 드시고 싶은 만큼의 잔 수를 선택할 수 있습니다. 선택하지 않으면 기본으로 설정된 12잔이 추출됩니다.
- ③ **시간 선택 버튼** : 시간을 설정할 수 있습니다.
- ④ **분 선택 버튼** : 분을 설정할 수 있습니다.
- ⑤ **작동 표시등** : 원두 분쇄 및 커피 추출 여부를 표시합니다. (파란색 불 들어옴 : 분쇄 및 추출)
- ⑥ **작동/멈춤 버튼** : 원두 분쇄 및 커피 추출을 시작하거나 멈출 때 사용합니다.
- ⑦ **커피 농도 선택 버튼** : 기호에 맞게 커피 농도를 조절할 수 있습니다. 버튼을 한 번 누를 때마다 LCD 표시창에 원두 모양이 나타나는데, 는 연하게, 는 중간, 는 진하게를 나타냅니다.
- ⑧ **원두 분쇄 버튼** : 원두 분쇄를 선택합니다.
버튼을 한 번 눌러 원두 분쇄 표시등에 파란색 불이 들어오면 분쇄가 되지 않습니다.
- ⑨ **원두 분쇄 표시등(파란색)** : 원두 분쇄 여부를 알려줍니다. (파란색 불 들어옴 : 분쇄하지 않음)
- ⑩ **프로그램 버튼** : 자동 예약시간을 설정합니다.
프로그램 버튼을 길게 한 번 눌러 LCD 표시창에 시간(HOUR) 및 분(MIN)이 표시되면 시간/분 선택 버튼을 눌러 원하는 시간을 선택한 후 다시 프로그램 버튼을 한 번 눌러 설정을 완료합니다.
- ⑪ **프로그램 표시등** : 자동 예약 여부를 보여줍니다.
(자동 예약이 완료되면 표시등에 파란색 불이 들어오고, 예약 시간이 되어 커피 추출이 시작되면 표시등이 꺼집니다.)

원두 입자 조절

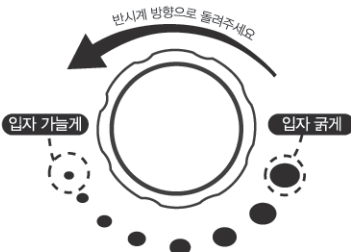

■ 원두 입자 조절기

상단 원두 박스 앞에 위치한 다이얼 손잡이를 돌려 원두의 입자 크기를 조절할 수 있습니다.
반시계 방향으로 돌리면 굵은 입자가, 시계 방향으로 돌리면 가는 입자가 분쇄됩니다.

사용 방법

처음 사용하기 전에 꼭 읽어주세요

- ※ 구성품이 모두 있는지, 제품이 손상되지 않았는지 확인해 주십시오.
- ※ 커피원두와 일회용 종이 필터를 넣지 않은 상태에서 물탱크에 냉수를 최대 수위 [수위 확인창(12)]까지 채워주십시오.
“작동/멈춤” 버튼을 눌러 물탱크의 물이 완전히 추출될 때까지 작동시켜 주십시오.
이 과정을 2~3회 반복하여 주면 커피메이커를 깨끗하게 세척할 수 있습니다.
- ※ 열림 버튼을 눌러 영구필터와 필터홀더를 따뜻한 물로 세척 후 다시 장착해 주십시오.

커피원두로 드립커피 추출하기

드립커피 추출 시 종이필터를 끼운 후 추출하시면 더욱더 부드러운 커피를 맛보실 수 있으며, 세척 시 편리합니다.
(종이필터는 별도 구매하셔야 합니다.)



물탱크의 뚜껑을 열어 추출하고자 하는 만큼의 냉수를 채워 주십시오.
이때, 커피분말에 물이 흡수되므로 물 탱크에 채운 물의 양보다 적은 양의 커피가 추출될 수 있습니다.



열림 버튼을 눌러 필터홀더 장착부에 필터홀더-드립용 영구필터 순으로 끼우고 닫아주십시오.



기기 윗부분에 위치한 원두박스 뚜껑을 열고 적당량의 원두를 넣고(200g 이하) 뚜껑을 닫아 주십시오. 이때 원두가 녹녹해지지 않게 하려면 한꺼번에 많은 원두를 넣지 마십시오.

주의

- ※ 물탱크에 뜨거운 물, 우유, 커피 분말, 차 또는 이와 유사한 물질을 절대 넣지 마십시오.
- ※ 최대 수위(12)가 넘으면 뒷부분에 위치한 배수구로 물이 넘치니 주의해 주십시오.

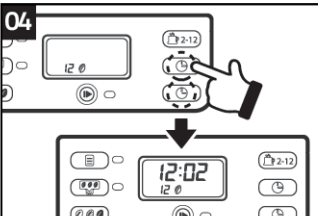

전원 코드를 콘센트에 연결해 주십시오.
LCD 표시창에 “12:00” 가 표시되고 숫자가 깜빡이면 (2-12) 버튼과, (12) 버튼을 눌러 현재 시간을 설정해 주십시오.

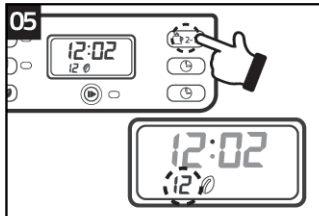

(2-12) 버튼을 눌러 필요한 양의 커피잔 수를 설정해 주십시오. 사용자가 정하지 않으면 12잔으로 추출합니다.



원두 박스 앞에 위치한 다이얼 손잡이를 돌려 원두의 입자크기를 설정해 주십시오.
(시계 방향 : 가늘게 / 반시계 방향 : 굵게)

※ 현재 시간을 설정하지 않아도 커피 추출은 가능합니다.

사용 방법

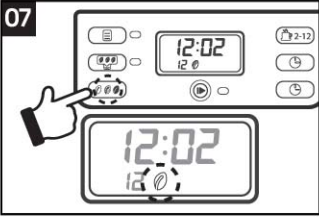

☉☉ 버튼을 눌러 커피 농도를 조절해 주십시오. 버튼을 누를 때마다 LCD 표시창 하단에 원두커피가 표시되며 연하게, 중간, 진하게 3단계로 조절할 수 있습니다.
(☉ : 연하게 / ☉☉ : 중간 / ☉☉☉ : 진하게)

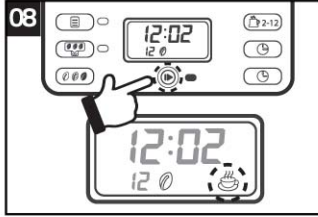

중앙 하단의 ▶ 버튼을 한 번 누르고 약 3초 정도 기다리면 원두의 분쇄가 시작되고, 분쇄가 완료되면 약 3초 후에 LCD 표시창에 커피잔 (☺) 이 나타나면서 커피 추출이 시작됩니다.



추출이 완료되고 커피잔 (☺) 이 사라지면 유리 주전자를 빼서 커피를 즐겨 주십시오. (추출 중에도 약 30초 동안 주전자를 꺼내 이용할 수 있으며, 30초 내에 주전자를 다시 넣지 않으면 필터용기가 넘칩니다.)

10 커피 추출이 끝난 후 전원 코드를 빼지 않고 유리 주전자를 그대로 두면, 약 35분이 지난 후 자동으로 전원이 꺼집니다.

11 커피 추출을 마친 후에는 항상 커피메이커의 전원을 끄고 전원 코드는 전원 콘센트에서 분리한 후 보관해 주십시오.

커피분말로 드립커피 추출하기



물탱크의 뚜껑을 열어 추출하고자 하는 만큼의 냉수를 채워 주십시오.



열림 버튼을 눌러 필터홀더 장착부에 필터홀더-드립용 영구필터 순으로 끼우고 커피분말을 넣은 후 닫아주십시오. (영구필터 안에 종이필터를 사용하면 편리합니다.)

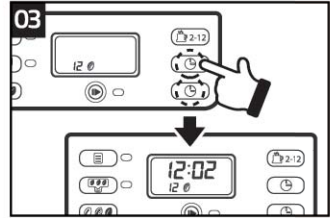

전원 코드를 콘센트에 연결해 주십시오. LCD 표시창에 "12:00" 가 표시되고 숫자가 깜빡이면 (▶) 버튼과 (▶) 버튼을 눌러 현재 시간을 설정해 주십시오. (단, 현재 시간 설정 없이도 추출 가능)

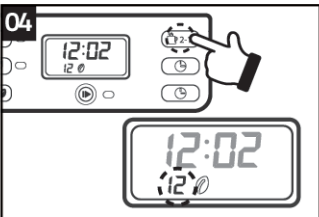

▶2-12 버튼을 눌러 필요한 양의 커피잔 수를 설정해 주십시오. 사용자가 정하지 않으면 12잔으로 추출합니다.

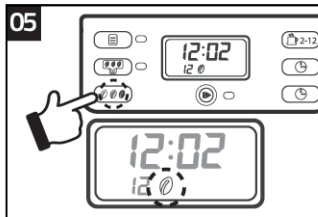

☉☉ 버튼을 눌러 커피 농도를 조절해 주십시오. 버튼을 누를 때마다 LCD 표시창 하단에 원두커피가 표시되며 연하게, 중간, 진하게 3단계로 조절할 수 있습니다.
(☉ : 연하게 / ☉☉ : 중간 / ☉☉☉ : 진하게)

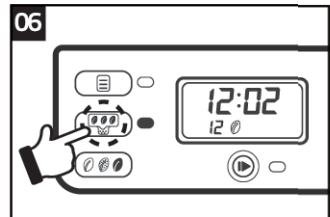

좌측 중간의 ☉☉☉ 버튼을 한 번 누르면 원두 분쇄 표시등에 불이 들어옵니다.

사용 방법

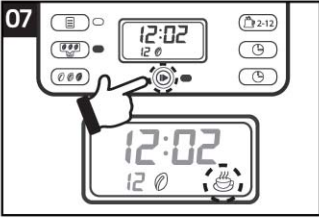

중양 하단의 **▶** 버튼을 한 번 누르면 LCD 표시창에 커피잔(☕)이 나타나면서 커피 추출이 시작됩니다.



추출이 완료되고 커피잔(☕)이 사라지면 유리 주전자를 빼서 커피를 즐겨 주십시오. (추출 중에도 약 30초 동안 주전자를 꺼내 이용할 수 있으며, 30초 내에 주전자를 다시 넣지 않으면 필터용기가 넘칩니다.)

09 커피 추출이 끝난 후 전원 코드를 빼지 않고 유리 주전자를 그대로 두면, 약 35분이 지난 후 자동으로 전원이 꺼집니다.

10 커피 추출을 마친 후에는 항상 커피메이커의 전원을 끄고 전원코드는 전원 콘센트에서 분리한 후 보관해 주십시오.

예약 추출 기능

※ 사용방법 : 커피원두 : **01 ~ 07** / 커피분말 : **01 ~ 06** 까지 동일합니다.

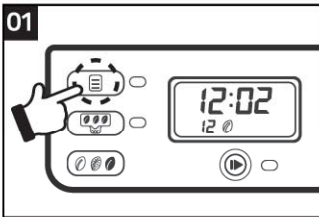

현재 시간이 설정된 상태에서 **☰** 버튼을 약 2초 정도 길게 눌러 주십시오.

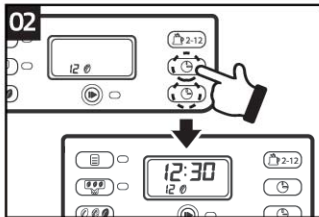

LCD 표시창의 시간과 분이 깜빡이면 약 5초 안에 **▶** 버튼과 **▶** 버튼으로 추출 예약 시간/분을 설정해 주십시오.

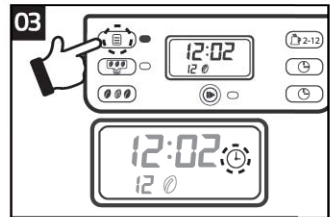

☰ 버튼을 짧게 한 번 더 누르면 LCD 표시창에 **⌚** 모양이 나타나고 **☰** 버튼 지시등에 파란색 등이 켜지며, 시간 예약이 완료되고 정해진 시간에 커피를 추출합니다.

예약 취소 기능

LCD 표시창에 **⌚** 모양과 **☰** 버튼 지시등에 파란색 등이 켜진 상태에서 **☰** 버튼을 짧게 한 번 누르면 **⌚** 모양과 **☰** 버튼의 파란색 지시등이 꺼지면서 예약 기능이 취소됩니다.

※ 시간 설정이 되지 않은 경우

프로그램이 설정되어 LCD 표시창에 **⌚** 모양이 있을 때에는 현재 시간 / 예약 시간이 점멸되어도 재설정되지 않으므로, **☰** 버튼을 짧게 한 번 눌러 **⌚** 모양이 없어진 후에 다시 설정해 주십시오.

세척 및 관리 방법

① 주의

- ※ 세척하기 전에, 항상 플러그가 뽑아져 있는지 반드시 확인해 주십시오.
- ※ 감전을 막기 위해서는 코드, 플러그 및 기타 부품을 물이나 다른 액체에 담그지 마십시오.

일반적인 세척 방법

1. 본체의 플러그를 뽑고, 본체를 비롯한 모든 구성품을 식혀주십시오.
2. 물통에 남은 물은 버린 후, 드립용 영구필터와 필터홀더, 유리 주전자를 세제와 따뜻한 물로 씻어 주십시오.
3. 물기가 있는 부드러운 천으로 기기의 몸체와 표면을 닦아 주십시오.
본체의 코드 및 플러그를 물속에 담그지 마십시오. 전기 연결부는 물과 접촉하면 절대 안 됩니다.
※ 본체 내부 특히, 히터 부분이 물이 들어가면 반드시 완전히 건조한 후에 사용하여 주십시오.
4. 커피를 따뜻하게 유지할 수 있는 열판을 물기가 있는 천으로 부드럽게 닦아 주십시오. **절대로 연마제를 사용해서는 안 됩니다.**
5. 세척이 완료되면, 마른 수건을 사용하여 각각의 구성품을 닦아 주십시오.
6. 기기가 완전히 식은 후, 열림 버튼을 이용해 필터홀더 장착부를 열고, 원두와 물이 나오는 부위를 깨끗이 닦은 후 보관해 주십시오. (아래 사진 참조)



미네랄 침전물 청소

1. 물탱크에 물과 물때 제거제를 수위 확인창의 12가 표시된 부분까지 넣습니다.
(물과 물때 제거제의 적당한 비율은 4:10이나, 상세한 부분은 가정용 물때 제거 지침서를 참조해 주시기 바랍니다.)
※ 반드시 가정용 물때 제거제를 사용해야 하며, 물때 제거제 대신 시트르산(구연산)을 사용해도 좋습니다.
2. 원두 분쇄 버튼(☕)을 눌러 표시등이 켜진 후, 작동/멈춤 버튼(▶)을 한 번 눌러 추출을 시작합니다.
이때, 유리 주전자는 커피를 추출할 때와 마찬가지로 기기에 놓여 있어야 합니다.
3. 깨끗한 물로 3회 이상 세척해 주십시오.
※ 정기적으로 물때를 제거해 주면 제품을 더욱 오래 깨끗하게 사용할 수 있습니다.

※ 주의사항

- 제품이 뜨거울 때 세척하지 마십시오.
- 거친 수세미를 사용하지 마십시오.
- 제품의 외부 세척 시 광택 손실 방지를 위해 화학물질, 철, 나무 또는 연마제 도구를 사용하지 마십시오.
- 부품을 식기세척기에 넣거나 제품을 통해 물속에 담그지 마십시오.
(제품이 영구적으로 손상되거나 보증이 무효화될 수 있습니다.)

문제 발생 시 해결 방법

문제 발생	확인 및 조치사항
커피메이커가 전혀 작동하지 않는 경우	<ul style="list-style-type: none"> ■ 콘센트에 전원플러그가 꽂혀 있습니까? 전원 플러그를 콘센트에 올바르게 연결해주시고, 중간 연결 코드 사용 시 연결 코드의 연결 상태를 확인해주시고 그래도 안될 경우 당사의 A/S센터에 연락해 주십시오.
커피가 너무 연하게 나오는 경우	<ul style="list-style-type: none"> ■ LCD 표시창에서 커피의 농도를 선택할 수 있습니다. 커피 농도 선택 버튼(☉ ☉)을 눌러 진하기를 설정해 주십시오.
유리 주전자에서 물이 새거나 유리 주전자 덮개에서 물이 새요.	<ul style="list-style-type: none"> ■ 유리 주전자가 제대로 끼워져 있지 않기 때문입니다. 유리 주전자의 중심축과 드립커피용 추출축이 일직선이 되도록 제대로 끼워 주십시오.
커피에서 신맛이 나요.	<ul style="list-style-type: none"> ■ 세척이 제대로 되지 않았을 경우 발생할 수 있습니다. 설명서 상의 "미네랄 침전물 청소" 를 참고하여 세척해 주십시오. (11페이지)
커피메이커의 뒷부분에서 물이 흘러요.	<ul style="list-style-type: none"> ■ 물통에 기준치 이상의 물을 넣었을 경우입니다. 본 제품은 커피 12잔에 해당하는 만큼의 물만 넣을 수 있습니다.
예약 추출 기능을 설정하였는데 제시간에 추출이 되지 않아요.	<ul style="list-style-type: none"> ■ 예약 추출 방법을 다시 한 번 확인해 주십시오. 원하는 예약 시간을 누른 후, 다시 프로그램 버튼을 눌러 프로그램 표시등에 파란색 불이 들어와야 예약이 완료된 것입니다.
커피가 추출되는 동안 커피메이커에서 유리 주전자를 분리하면 필터가 넘칩니다.	<ul style="list-style-type: none"> ■ 추출 과정에서 유리 주전자를 30초 이상 분리해 두는 경우 필터용기가 넘칠 수 있습니다. 커피 추출 과정이 끝나기 전에는 완전한 맛을 낼 수 없습니다. 따라서 추출 과정이 끝나기 전에는 유리 주전자를 분리하여 커피를 따라내지 않는 것이 좋습니다.
<p>※ 유리 주전자가 파손됐거나 전원 플러그, 코드 또는 본체에 눈에 띄는 손상이 있을 경우에는 위즈웰 A/S센터에서 수리를 받으신 후 사용해 주십시오.</p>	

※ 훌륭한 커피 향을 내기 위한 TIP!

- 훌륭한 커피 향을 내기 위해서는 주기적인 세척 및 관리가 필수입니다.
- 사용하지 않은 커피분말은 단단히 봉하여 서늘하고 건조한 장소에서 보관해주시기 바랍니다.
- 최적의 커피 맛을 내기 위해 분쇄하지 않은 커피원두를 구매하여 추출하기 직전에 이용할 것을 권합니다.
- 커피분말을 재사용하지 마십시오.

위즈웰 공식 홈페이지 & 커뮤니티 카페 & 공식 협찬



<http://wiswell.co.kr>
(위즈웰 쇼핑몰)



월드가전 브랜드쇼 참가



<http://cafe.naver.com/wiswell>
(위즈웰 공식 네이버카페)



<http://cafe.daum.net/wiswell>
(위즈웰 공식 다음카페)



황정민의 FM대행진 협찬



제작 지원 협찬 요청

제품 사양

제 품 명	커피메이커(커피분쇄기)	모 델 명	WS4266C
인증번호	HU07182-15053A	정격전압	220V~, 60Hz
제품크기	200[W]×240[D]×410[H] (단위:mm)	제품무게	4.9kg

품질보증서

본 제품은 1년간 무상 A/S가 가능하며 보증기한은 구매일로부터 1년입니다.
단, 고객 과실로 판명된 경우 유상수리를 원칙으로 합니다.

(※ 사용법에 따르지 않아 생긴 손실, 제품의 변형 등으로 인한 고장은 무상수리가 되지 않습니다.)

※ 이 제품을 영업용으로 전환하여 사용한 경우에는 무상 A/S를 받을 수 없습니다.

- 위즈웰은 소비자 권익을 위해 언제든지 커피메이커의 특성이나 구성품을 변경할 권리를 보유합니다.
- 커피메이커 안전장치의 분해 시도를 해서는 안됩니다. 임의 분해시 보증 혜택을 받을 수 없습니다.
- 전원선이 손상된 경우 위험을 방지하기 위해 반드시 당사 A/S 센터에서만 교체할 수 있습니다.
- 보증기간이라도 유상수리의 경우는 다음과 같습니다.
 - 사용자 과실로 인한 고장 - 부당한 수리, 개조로 인한 고장 - 천재지변에 의한 고장 및 손상
 - 구매 후 이동 또는 낙하 등에 의한 고장 - 본 사용설명서에 명시된 주의사항 불이행으로 인한 고장

제 품 명	커피메이커(커피분쇄기)			보증기간	
모 델 명	WS4266C				
구입일자	년	월	일		
보증기간	년	월	일		
고객주소				성명:	
				전화:	
구 입 처	상호:				성명:
	주소:				전화:

품질보증서는 재발행되지 않으니 잘 보관하셔야 하며, 이 품질 보증서는 국내에서만 유효합니다.
제품 구입 시 공란에 기재를 받으시기 바랍니다.

※ 사용하신 후에는 반품이 불가능합니다.



wiswell

wisdom (지혜로운, 현명한) + **wellbeing** (웰빙)의 합성어로
현명한 웰빙이란 뜻입니다.

• 수입원/판매원 : (주)중산물산 • 주소 : 서울시 관악구 남부순환로 1685 가광빌딩 • A/S문의 : 02)872-8045~6

※ 본 제품은 국내용으로 일반 가정에서만 사용하도록 제작 되었습니다.
제품 및 구성품의 외관과 규격은 제품의 질을 높이기 위해 사전 고지 없이 바뀔 수 있습니다.