

Wiswell

Stand Mixer

위즈웰 스탠드믹서 사용 설명서

WM5005W

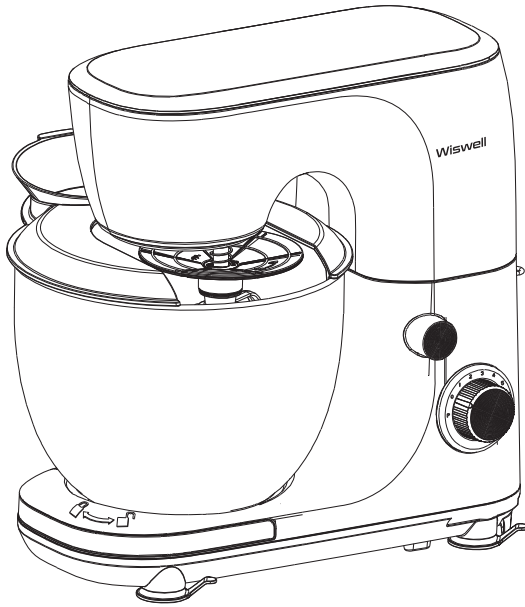

사용 영상

- 본 제품은 국내에서만 사용가능합니다.
- 본 제품은 사용 전 반드시 설명서를 숙지하신 후 설치하여 안전하게 사용하기 바랍니다.
- 만약 설명서와 다르게 사용하여 발생한 물질적, 신체적 피해에 대해서는 보상받지 못하며 책임지지 않습니다.



안전을 위해 꼭 지켜주세요!

- ※ 본 설명서를 충분히 숙지 후 제품을 올바르게 사용하여 주십시오.
- ※ 본 설명서의 ‘사용 시 주의사항’은 제품을 안전하고 정확하게 사용하여 예상치 못한 위험이나 손해를 예방하기 위한 것으로, 반드시 자세히 읽은 후 사용하여 주십시오.
- ※ 본 설명서를 무시하고 제품을 잘못 취급할 경우, 사용자가 사고 또는 화상을 입을 수 있습니다.

해당 표시를 무시하고 제품을 잘못 취급할 경우, 사용자 사고 또는 화상의 위험성이 있습니다.

⚠ 경고

<p>본 제품은 가정용입니다.</p> 	<p>본 제품은 220V 전용 제품으로 반드시 전용 콘센트에 꽂아 사용하여 주십시오.</p>  <p>고장 및 누전 시 감전의 우려가 있습니다.</p>
<p>제품이 고장 난 상태에서는 사용하지 마십시오.</p> <p>이상한 소리나 냄새 또는 연기가 나면 반드시 사용을 중지하여 주십시오.</p> 	<p>사용하지 않을 때는 반드시 전원코드를 뽑아주십시오.</p> <p>코드선에 의해서 제품이 떨어지거나 사람이 넘어질 위험이 있습니다.</p> 
<p>한 개의 콘센트에 여러 전기제품을 꽂아 사용하지 마십시오.</p> <p>감전, 화재 및 사고의 위험이 있습니다.</p> 	<p>전원코드를 구부리거나 무거운 물건에 눌러 파손되지 않도록 하십시오.</p> <p>감전 및 누전에 의한 화재의 원인이 됩니다.</p> 
<p>코드를 꽂을 때는 전원 플러그를 확인하십시오.</p> <p>전원 케이블 고장 시에는 a/s 혹은 c/s센터로 문의하십시오.</p> 	<p>제품 사용 시 안정적이고 수평적이며 평평한 곳에서 사용하여 주십시오.</p> 

※ 본 제품은 가정용으로 제작되었습니다.

상업적 또는 적절하지 못한 사용으로 문제가 발생할 경우 제조사에서 책임지지 않습니다.

※ 본 제품은 실내에서만 사용 가능하며 제품의 용도에 맞게 사용하십시오.

※ 전용 콘센트 이외의 콘센트 사용으로 인한 문제 발생의 경우 보증사항이 적용되지 않습니다.

※ 제조회사에서 제공하지 않은 액세서리로 인한 문제 발생의 경우 보증사항이 적용되지 않습니다.

※ 누전 방지를 위하여 물 혹은 기타 액체에 제품이 닿지 않도록 하십시오.

※ 코드를 테이블 밑으로 늘어지게 하지 마시고, 케이블이 뜨거운 제품 표면에 닿지 않도록 하십시오.







※ 제품 포장 비닐 등을 애완동물이나 어린이의 손에 닿지 않도록 하십시오. 사고 및 질식의 원인이 됩니다.

※ 어린이의 제품 사용을 삼가하여 주시고, 가지고 놀지 못하도록 보호자 분께서 감독하여 주십시오.

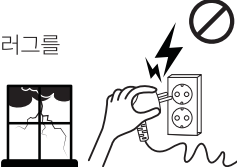
안전을 위해 꼭 지켜주세요!

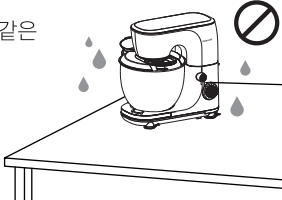
해당 표시를 무시하고 제품을 잘못 취급할 경우, 사용자 사고 또는 화상의 위험성이 있습니다.

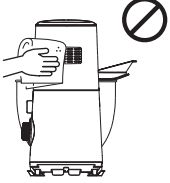
⚠ 주의

<p>구성품을 칼 또는 포크 등으로 긁어 사용하지 마십시오.</p> <p>제품 손상의 원인이 됩니다.</p> 	<p>천둥이 칠 때에는 전원 플러그를 만지지 마십시오.</p> <p>감전의 원인이 됩니다.</p> 
<p>제품에 충격을 가하지 마십시오.</p> <p>제품 고장, 파손의 원인 및 상해의 위험이 있습니다.</p> 	<p>찜질방이나 목욕탕 같은 습한 곳에서는 사용하지 마십시오.</p> <p>감전, 화재 및 제품 고장의 위험이 있습니다.</p> 
<p>제품 사용 시 행주 등을 올려놓지 않도록 주의하여 주십시오.</p> <p>변형 및 화재의 원인이 됩니다.</p> 	<p>믹서 헤드 뒤편에 있는 환기구를 막지 마십시오. 과열될 수 있습니다.</p> <p>원활한 공기 순환을 위하여 벽이나 다른 열에 취약한 물건(커튼 등)에서부터 20cm 떨어뜨려 사용하십시오.</p> 
<p>제품을 사용하지 않을 경우 믹서 헤드를 잠금 상태로 놓은 후 보관하여 주십시오.</p> 	<p>직사광선이 들어오는 곳에 제품을 보관하지 마십시오.</p> <p>제품 탈색의 원인이 됩니다.</p> 

- ※ 본 제품은 거동이 불편하거나 인지능력에 어려움을 겪고 계시는 분 또는 사용 경험이나 관련 지식이 부족한 분(어린이 포함)이 사용할 경우 위험할 수 있습니다.
안전을 위해 보호자나 도움을 줄 수 있는 분과 함께 사용하여 주십시오.
- ※ 외출 시에는 반드시 전원플러그를 뽑아 주십시오.
장시간 발열로 인한 이상 작동 및 화재의 위험이 있습니다.
- ※ 적당량의 음식 재료를 넣고 조리하여 주십시오.
- ※ 연속으로 장시간 사용 시 제품이 과열되어 문제가 발생할 수 있으니 본체를 충분히 식힌 후 다시 사용하여 주시기 바랍니다.
- ※ 제품 오용은 잠재적인 대미지를 초래할 수 있습니다.
- ※ 사용 전 보호 필름을 모두 제거하십시오.
- ※ 제품을 고도가 높은 곳에서 사용하지 마십시오. 전원이 꺼지지 않는 상황이 발생할 수 있습니다.

⚠ 금지

<p>본 제품을 절대로 분해, 수리, 개조하지 마십시오.</p> <p>이상 작동으로 인해 화재, 감전, 상해의 위험이 있습니다.</p> 	<p>제품 사용중에는 어린이가 절대 곁에 있지 않게 하십시오.</p> <p>화상 및 부상의 위험이 있습니다.</p> 
<p>젖은 손으로 전원 플러그를 만지지 마십시오.</p> <p>화재, 감전, 상해의 위험이 있습니다.</p> 	<p>벗겨진 코드나 파손된 플러그 및 험거운 콘센트는 절대 사용하지 마십시오.</p> <p>감전 및 화재의 원인이 됩니다.</p> 
<p>전원코드 부분을 잡아당겨 빼지 마십시오.</p> <p>코드 부분의 피복이 손상되거나 단선되어 화재 및 감전의 원인이 됩니다.</p> 	<p>사용 중 또는 사용 직후 본체가 매우 뜨거우므로 절대 손을 대지 마십시오.</p> <p>고장의 원인이 됩니다.</p> 
<p>가스레인지 주변, 뜨거운 테이블, 전열기구 등 뜨거운 환경에서 사용하지 마십시오.</p> <p>사고, 고장, 제품 변형의 원인이 됩니다.</p> 	<p>제품에 물을 직접 뿌리거나 벤젠, 알콜, 신나, 왁스 등으로 닦지 마십시오.</p> <p>변색, 탈색 또는 손상으로 인한 감전 및 화재의 원인이 됩니다.</p> 

- ※ 본 제품을 수납장 내부에 넣고 사용하지 마십시오.
 - ※ 제품 위에 올라가거나 충격을 가하지 마십시오. 고장 및 파손의 원인이 됩니다.
 - ※ 한 콘센트에 여러 제품의 전원플러그를 동시에 꽂아 사용하지 마십시오.
누전으로 인한 발열 및 발화의 원인이 됩니다.
 - ※ 전원플러그를 연속으로 꽂았다 빼지 마십시오. 감전, 화재의 위험이 있습니다.
 - ※ 제품 위에 다른 제품 혹은 가스버너 등의 조리 기기 또는 열에 약한 물건을 올려놓거나 사용하지 마십시오. 제품 손상 및 화재의 원인이 됩니다.
 - ※ 자리를 비우거나 청소/세척 전에는 항상 전원플러그를 뽑으십시오.
 - ※ 제품 사용 중에는 자리를 비우지 마십시오. 화재의 원인이 됩니다.
 - ※ 싱크대, 목욕탕 등 습도가 높은 곳에서 제품을 설치 및 사용하지 마십시오.
 - ※ 제품과 가까운 곳에 가연성 혹은 인화성 물질 등을 보관하거나 사용하지 마십시오.
폭발, 화재 및 감전의 위험이 있습니다.
 - ※ 제품은 직사광선을 피해 보관하고 가스레인지, 전열기구 등에 가까이 두지 마십시오.
화재 및 고장의 원인이 됩니다.
 - ※ 제품 사용 중 누전 차단기가 작동할 경우 감전의 우려가 있으므로
즉시 사용을 멈추고 당사의 고객센터로 연락하여 주십시오.
 - ※ 애완 동물이 제품 주변에 접근하지 못하도록 주의하여 주시고,
미 사용시에는 반드시 충전 케이블을 어댑터와 분리하십시오.
감전, 상해, 화상, 화재 등의 원인이 됩니다.
 - ※ 제품에 심한 충격을 주거나 떨어뜨리지 마십시오. 제품 손상 및 화재, 감전의 원인이 됩니다.
 - ※ 본사의 AS센터 직원 외에는 사용자 임의대로 제품을 분해하거나 수리 및 개조하지 마십시오.
감전/발화 또는 이상 작동의 원인이 됩니다.
 - ※ 신체 내부에 의료기기(예:인공 심장기 등)를 사용하시는 분은 문제가 발생할 수 있으니
반드시 전문의와 상담 후 사용하십시오.
제품 작동 시 영향을 받을 수 있으므로 30cm 이상 거리를 유지하여 사용하시기 바랍니다.
 - ※ 감독없이 어린이가 본 제품의 세척 또는 조립 등의 행동을 진행할 수 없습니다.
 - ※ 제조회사에서 판매하지 않거나 제공하지 않은 부품의 사용은
화재, 감전 또는 부상을 일으킬 수 있습니다.
 - ※ 제조회사에서 제공하지 않은 액세서리를 사용하실 경우,
부상의 위험이 있으므로 주의하여 주십시오.
-

제품 사용 전 설명

⚠ 사용 전 주의사항

- 본 제품 사용 시 원활한 공기 순환을 위하여 **상단 20cm, 좌우 20cm, 앞뒤 20cm의 최소 간격**을 확보하십시오.
- 사용 전 제품이 평평한 곳에 있는지 확인하여 주십시오.
- 사용 전 속도 조절 다이얼이 “0” 위치에 있는지 확인하여 주십시오.
- 작동 시간은 1회당 최대 약 5분 이내로 사용하여 주십시오.
연속 사용 할 경우 제품을 약 20분동안 중지 한 뒤 다시 사용하여 주십시오.
※ 재료가 볼 안쪽에 남아있을 경우 잘 반죽 될 수 있도록 주걱으로 볼에 붙어있는 재료를 긁어내어 주십시오.
- 처음에는 속도 조절 다이얼을 낮게 설정하여 작동 시킨 후에 속도를 올려 작동시켜 주십시오.
- 제품을 사용하지 않거나 청소를 하기 전에는 반드시 플러그를 뽑아 전원을 차단하십시오.
- 제품 작동 시 칼, 수저, 포크 등을 볼에 넣지 마십시오.
- 과도한 양의 재료를 넣어 사용하지 마십시오.
- 구성품 등을 분리할 때에는 날카로운 부분에 베이거나 손가락이 끼지 않도록 주의하여 주십시오.



처음 사용하기 전!

- 멀티 콘센트 사용보다 벽면의 콘센트 사용을 권장합니다.
- 제품의 모든 포장재를 제거하고 누락된 구성품은 없는지 확인하여 주십시오.
- 제품 사용 전에 모든 구성품은 깨끗하게 세척하여 완전히 건조한 후 사용하여 주십시오.
- 사용 후에는 전원플러그를 제거한 후 제품의 열을 충분히 식혀 주십시오.
- 완성된 재료를 꺼내기 전 먼저 믹싱틀을 제거하여 주십시오.
- 전원플러그를 콘센트에 연결하지 않은 상태에서 구성품을 장착하여 주십시오.
- 처음 사용 시 모터에서 냄새가 날 수 있으나 이는 정상적인 현상이며 곧 사라집니다.

각 부의 명칭 및 구성품

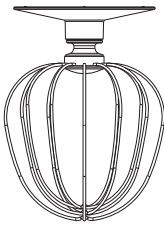
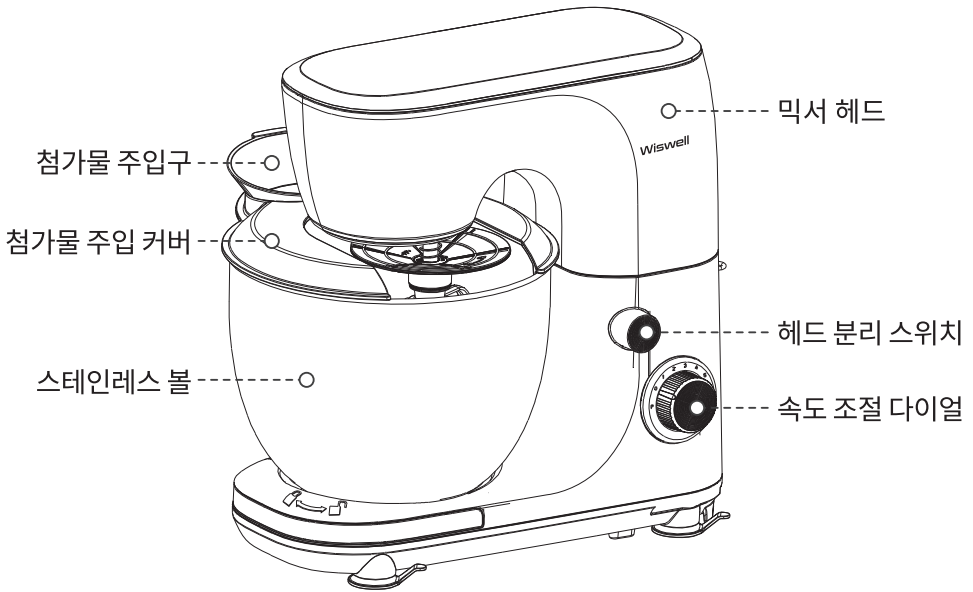

거품기

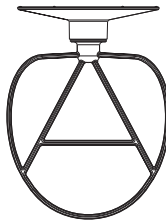

혼합기

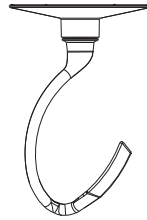

반죽기

제품 사이즈

[W] 354 × [D] 220 × [H] 340mm
(스테인레스 볼 : 5L)

구성품 재질

첨가물 주입 커버, 첨가물 주입구: 아크릴로니트릴-스티렌 공중합체
스테인레스 볼: 스테인레스
거품기: 스테인레스, 폴리프로필렌
혼합기, 반죽기: 금속제(불소수지도장), 폴리프로필렌

사용 가이드

조작부 사용 방법

■ 헤드 분리 스위치

믹서 헤드를 열고 닫을 때 사용 됩니다.

※ “딸깍” 소리가 날 때까지 열고 닫아 주십시오.

※ 해당 버튼 사용 시 믹서 헤드를 손으로 잡고 사용하는 것을 권장 드립니다.

※ 믹서 헤드를 열고 닫을 때 반드시 해당 버튼을 사용하여 주십시오. 과도한 힘을 가할 경우 제품 파손의 원인이 됩니다.

※ 제품 작동 중에는 절대 해당 버튼을 사용하지 마십시오.

※ 믹서 헤드에 무게 중심이 있어 해당 버튼을 강하게 혹은

급하게 누를 경우 제품이 뒤로 넘어질 수 있으니 주의하여 주십시오.

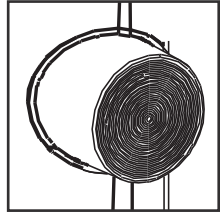

■ 속도 조절 다이얼

[시작/정지]

- 다이얼을 돌리면 제품을 작동 시킬 수 있습니다.

- 다이얼을 시계 반대 방향으로 돌려 “0”으로 맞추면 제품 작동이 멈춥니다.

[속도 조절]

- 다이얼을 돌려 제품 속도를 조절할 수 있습니다.

※ 제품이 작동 중에도 속도 조절이 가능합니다.

※ 낮은 속도로 시작하여 점차 속도를 올리는 것을 권장 드립니다.

[순간 파워 속도]

- 다이얼을 시계 반대 방향으로 돌려 “P”에 맞추면 12단계 속도로 제품이 작동합니다.

※ 사용하지 않을 경우 “0”으로 다이얼을 돌려 주십시오.

※ 장시간 연속 사용을 자제하여 주십시오.

[단계별 RPM]

단계	P	1	2	3	4	5	6	7	8	9	10	11	12
RPM (±10%)	175	60	70	80	91	102	112	123	133	144	154	165	175

※ 사용 환경 및 재료에 따라 RPM 값에 다소 차이가 있을 수 있습니다.

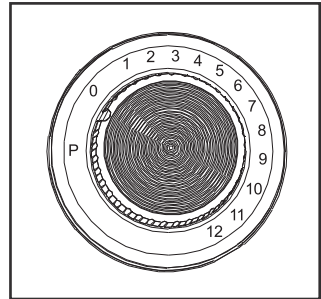

사용 가이드

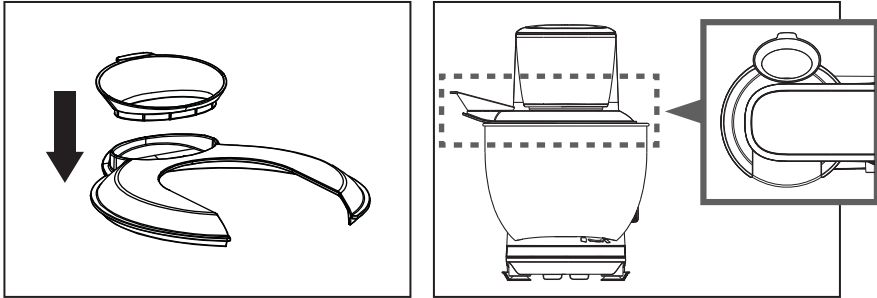

구성품 사용 방법

■ 첨가물 주입 커버 및 첨가물 주입구

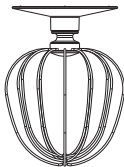

- 1) 그림과 같이 첨가물 주입 커버에 첨가물 주입구를 결합하여 주십시오.
 ※ 주입구가 위로 향하도록 장착하여 주십시오.
- 2) 그림과 같이 주입구가 위를 향하도록 제품에 장착하여 주십시오.
 ※ 과도한 양의 재료 투입 시 제품에 무리가 갈 수 있습니다.
 ※ 제품이 작동 중에도 첨가물 투입구로 재료를 추가할 수 있습니다.
 ※ 재료의 종류나 양에 따라 장착을 생략할 수 있습니다.
 ※ 제품 작동 전 장착하여 주십시오.

■ 믹싱틀 [거품기 / 혼합기 / 반죽기]

구성품	권장 재료	용량	속도	내용
 [거품기]	계란	4개	12단계	재료를 볼에 넣고 속도를 12단계로 설정 후 약 2~3분 동안 작동하여 주십시오.
 [혼합기]	밀가루	150g	1단계 ~ 12단계	재료를 볼에 넣고 속도를 1단계로 설정 후 약 1분 동안 작동한 다음 다이얼을 최고 속도로 올려 약 4~5분 동안 작동하여 주십시오.
	설탕	150g		
	버터	150g		
	계란	3개		
	베이킹소다	3g		

사용 가이드

구성품	권장 재료	용량	속도	내용
 [반죽기]	밀가루	1000g	1단계 ~ 4단계	재료를 볼에 넣고 속도를 1단계 설정 후 약 30초 동안 작동한 다음 2단계로 올리고 약 30초 동안 작동한 다음 다이얼을 3~4단계 속도로 올려 약 4~5분 동안 작동하여 주십시오.
	물	600g		

※ 표시되는 설정값은 참고용입니다.

실제 제품 사용 시에는 재료의 양과 반죽의 밀도에 따라 적절히 조절하여 주십시오.

※ 낮은 속도로 시작하여 점차 속도를 올리는 것을 권장 드립니다.

※ 구성품의 사용 시간을 확인하여 주십시오.

- 거품기: 1회 작동시간 4~5분 (먼저 저속으로 작동 후 고속으로 작동을 권장합니다.)

- 혼합기: 최고 속도 1회 작동시간 3~5분

- 반죽기: 1회 작동시간 4~5분 (먼저 1분간 저속으로 작동 후 점차 단계를 높이는 것을 권장합니다.)

※ 제품이 사용 중 흔들리거나 움직일 경우 속도를 줄여주십시오.

※ 과도한 양의 재료를 넣어 사용하지 마십시오.

장착 방법

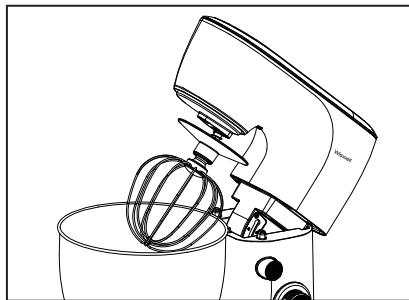
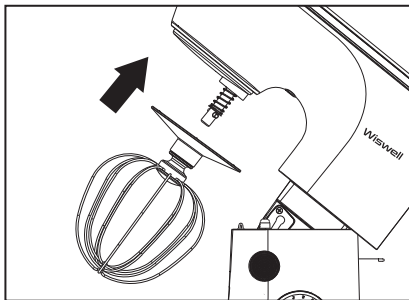

1) 믹서 헤드의 샤프트에 사용하고자 하는 믹싱툴 홈에 맞춰 끼운 다음 위로 누르면서 돌려 장착하여 주십시오.

※ 전원플러그를 콘센트에 연결하지 않은 상태에서 장착하여 주십시오.

※ 속도 조절 다이얼을 “0”으로 설정 후 장착하여 주십시오.

2) 믹싱툴을 아래로 당겨 완전히 고정되었는지 확인하여 주십시오.

※ 믹싱툴을 완전히 고정하지 않고 사용할 경우 작동 중 분리되어 사고의 위험이 있습니다.

반드시 잘 장착되었는지 확인 후 사용하여 주십시오.

※ 분리할 때는 장착 방법과 반대로 돌려 분리하여 주십시오.

사용 가이드

제품 사용 방법

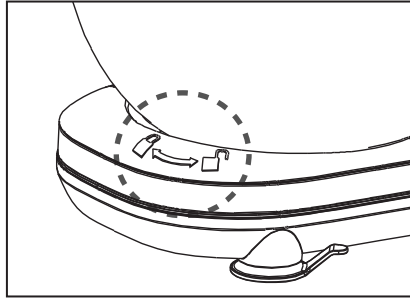
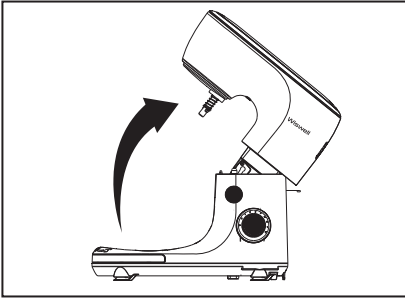

- 1) 믹서 헤드를 잡은 후 헤드 분리 스위치를 눌러 믹서 헤드를 끝까지 젖혀주십시오.
※ “딸깍” 소리가 나며 헤드가 고정됩니다.
- 2) 제품 하단의 표기를 참고하여 스테인레스 볼을 장착하여 주십시오.

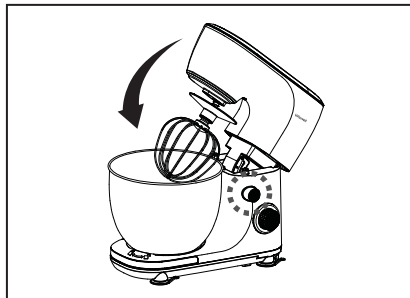
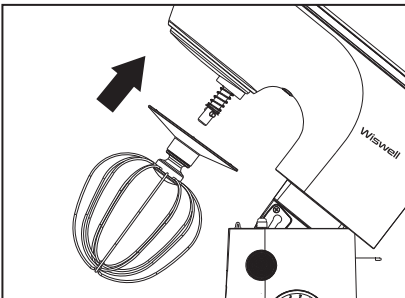

- 3) 사용할 믹싱툴(거품기/반죽기/혼합기)을 믹서 헤드에 장착하여 주십시오.
※ 전원플러그를 콘센트에 연결하지 않은 상태에서 구성품을 장착하여 주십시오.
- 4) 헤드 분리 스위치를 누르면서 믹서 헤드를 눌러 주십시오.
※ “딸깍” 소리가 나며 헤드가 원위치 됩니다.

사용 가이드

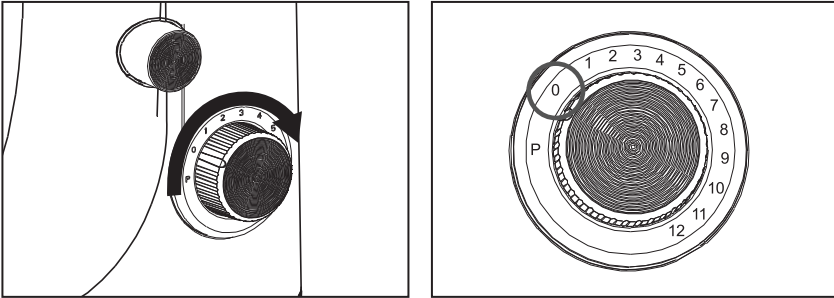

5) 속도 조절 다이얼을 시계 방향으로 돌려 용도에 맞는 속도로 사용하여 주십시오.

※ 조작부 사용 방법을 참고하여 주십시오.

※ 낮은 속도로 시작하여 점차 속도를 올리는 것을 권장 드립니다.

6) 제품의 사용이 끝난 후 다이얼을 “0”으로 돌리고 전원플러그를 분리하여 주십시오.

▶ 주의사항

※ 멀티 콘센트 사용보다 벽면의 콘센트 사용을 권장합니다.

※ 장시간 연속 사용은 자제하여 주시기 바랍니다.

※ 날카로운 조리도구 사용 및 과도한 세척으로 제품이 손상될 경우,
제품 사용 수명이 상대적으로 짧을 수 있으니 주의하여 주십시오.

※ 제품을 사용하지 않을 경우 충전 케이블을 완전히 분리 후 보관하여 주십시오.

※ 낮은 속도로 시작하여 점차 속도를 올리는 것을 권장 드립니다.

세척 및 보관 방법



세척 전 반드시 전원 플러그를 콘센트에서 분리시키고
제품 및 사용한 모든 구성품의 열을 충분히 식혀주십시오.

- 사용 후에는 항상 깨끗하게 세척하여 완전히 건조한 다음 보관하여 주십시오.
- 제품 외부는 물기가 있는 행주를 사용하여 닦은 후 마른행주로 물기를 제거하여 주십시오.
※ 제품 본체 내부로 절대 물이 들어가지 않도록 주의하여 주십시오.
※ 제품 본체를 통째로 물이나 기타 액체에 담그지 마십시오. 감전 및 고장의 원인이 됩니다.
- 세척 시 연마제 또는 딱딱하거나 거친 수세미를 사용하지 마십시오.
변색 또는 제품 표면 손상의 원인이 됩니다.
※ 구성품 등을 분리할 때에는 날카로운 부분에 베이거나 손가락이 끼지 않도록 주의하여 주십시오.
- 세척 전에는 반드시 속도 조절 다이얼을 “0”으로 설정하여 제품 전원을 종료하여 주십시오.
전원플러그를 콘센트에서 분리하고 제품의 열기를 완전히 식힌 다음 세척하여 주십시오.
- 사용한 구성품은 조리 완료 후 미지근한 거품물로 세척하여 주십시오.
※ 스테인레스 볼을 장시간 물속에 방치할 경우 마감에 손상을 줄 수 있습니다.
- 믹서 헤드의 샤프트는 잔유물이 쌓이지 않도록 청소하여 주십시오.

⊙ 주의사항

- 제품 세척 시 변색 및 표면 손실을 방지하기 위해 화학물질, 철, 나무 또는 연마제 도구를 사용하지 마십시오.
- 제품을 통째로 물속에 담그지 마십시오.
- 음식과 닿는 부분은 음식 간 상호 오염을 막기 위하여 정기적으로 청소하여 주십시오.
- 따뜻한 물과 중성세제를 묻힌 행주를 사용하여 음식과 닿는 부분을 청소하는 것을 권장해 드립니다.
- 식중독이나 상호 오염을 막기 위하여 항상 적절한 식품 위생 관리가 필요합니다.
- 세척 후 부드럽고 마른 천으로 닦은 후 완전히 건조시켜 주십시오.
- 전원플러그와 본체는 절대 물에 담그지 마십시오.
기기의 손상, 화재, 감전 또는 부상 등의 원인이 될 수 있습니다.
- 깨끗한 상태를 유지하기 위하여 제품 사용 완료 후에는 세척하여 제품의 청결을 유지하여 주십시오.
- 식기세척기 사용 여부를 확인하여 주십시오. (사용 가능 : 거품기 / 혼합기 / 반죽기)

문제 발생 시 해결방법

1. 고장 신고 전, 아래의 사항을 먼저 확인해 주십시오.
 2. 아래의 해결 방법으로도 문제가 해결되지 않거나 아래의 항목 이외의 문제점이 발생한 경우 고객센터로 연락해 주십시오.
-

작동이 되지 않아요!

- 콘센트에 전원플러그가 꽂혀 있는지 확인하여 주십시오.
 - 전원 스위치가 작동 중인지 확인하여 주십시오.
 - ※ 멀티 콘센트 사용보다 벽면의 콘센트를 사용하시는 것을 권장합니다.
-

스테인레스 볼 탈착이 잘 안돼요!

- 제품 하단부에 탈착 표시가 있습니다.
올바른 탈착 방향에 맞게 사용하여 주십시오.
-

믹서 헤드가 열리거나 닫히지 않아요!

- 반드시 헤드 분리 스위치 버튼을 누르면서
믹서 헤드를 열고 닫아 주십시오.
-

제품이 사용하다 멈췄어요!

- 장시간 연속 작동 시 모터 과열로 과열 방지 센서가 작동되어
정지되었을 가능성이 있습니다.
실온에서 제품의 열을 충분히 식힌 후 재사용하여 주십시오.
 - 정량 이상의 재료를 넣었을 경우 모터 과부하로 작동되지
않을 수 있습니다. 적당량의 재료를 넣어 사용하여 주십시오.
-

제품을 사용하다가 전원이 나갔어요!

- 전력의 과부하로 인하여 누전 차단기가 작동할 수 있습니다.
콘센트는 고용량을 사용하여 주시고 전력 소모가 많은
제품과 따로 사용하여 주십시오.
 - ※ 멀티 콘센트 사용보다 벽면의 콘센트를 사용하시는 것을 권장합니다.
-

누전 차단기가 내려갔어요!

- 제품 사용을 바로 중단하시고, 즉시 고객센터로 문의하여 주십시오.
-

제품 사양

제 품 명	혼합기	제품용량	5L
모 델 명	WM5005W	정격전압	220-240V, 50-60Hz
제품무게	4.10kg (구성품포함)	소비전력	600W
제품크기	[W] 354 × [D] 220 × [H] 340mm		

품질 보증서

본 제품은 1년간 무상 A/S가 가능하며 보증기한은 구매일로부터 1년입니다.
단, 고객 과실로 판명된 경우 유상수리를 원칙으로 합니다.

- 사용법에 따르지 않아 생긴 손실, 제품의 변형 등으로 인한 고장은 무상수리가 되지 않습니다.
- 이 제품을 영업용으로 전환하여 사용한 경우에는 무상 A/S를 받을 수 없습니다.

- 위즈웰은 소비자 권익을 위해 언제든지 제품의 특성이나 구성품을 변경할 권리를 보유합니다.
- 제품 안전장치의 분해 시도를 해서는 안됩니다. 임의 분해시 보증 혜택을 받을 수 없습니다.
- 전원선이 손상된 경우 위험을 방지하기 위해 반드시 당사 A/S센터에서만 교체할 수 있습니다.
- 보증기간이라도 유상수리의 경우는 다음과 같습니다.

- 사용자 과실로 인한 고장 - 부당한 수리, 개조로 인한 고장 - 천재지변에 의한 고장 및 손상
- 구매 후 이동 또는 낙하 등에 의한 고장 - 본 사용설명서에 명시된 주의사항 불이행으로 인한 고장

제 품 명	혼합기			보증기간
모 델 명	WM5005W			
구입일자	년	월	일	
보증기간	년	월	일	
고객주소	년	월	일	성명:
				전화:
구 입 처	상호:			성명:
	주소:			전화:

- 수입원/판매원 : (주)중산물산 ● 주소 : 서울특별시 동작구 대림로 57(신대방동) 중산타워
- A/S문의 : (02)872-8045 ● 홈페이지 : www.wiswell.co.kr

본 제품은 국내용으로 일반 가정에서만 사용하도록 제작 되었습니다.
제품 및 구성품의 외관과 규격은 제품의 질을 높이기 위해 사전 고지 없이 바뀔 수 있습니다.

Wiswell

02)872-8045 / www.wiswell.co.kr

