

Wiswell

WK1180

Tea Maker

위즈웰 티메이커 사용 설명서

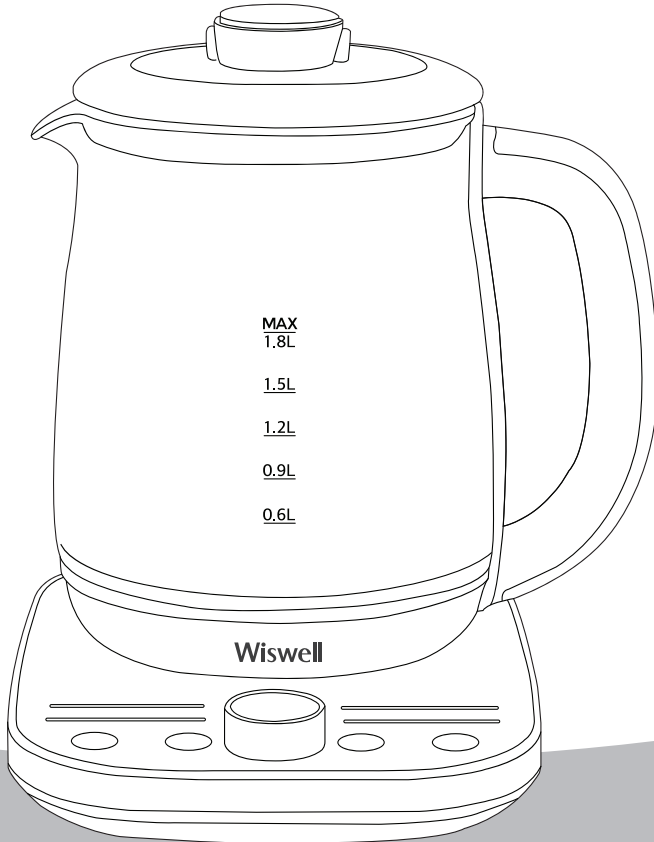

본 제품은 사용 전 반드시 설명서를 숙지하신 후 설치하여 사용하시기 바랍니다.
만약 설명서와 다르게 사용하여 발생한 물질적, 신체적 피해에 대해서는 보상받지 못하며 책임지지 않습니다.

목차

01	사용 시 주의사항	1~2	05	제품 사용 방법	14~16
02	각 부의 명칭 및 구성품	3	06	세척 및 보관 방법	17
03	기능별 특징	4~11	07	문제 발생 시 해결 방법	17
	LED표시창, 기능조작부	4~10	08	공식 홈페이지/커뮤니티/협찬	18
	예약, 화력, 보온, 취소/전원		09	제품사양 및 품질보증서	19
	메뉴별 기본 설정 시간 및 보온 온도표	11			
04	구성품 사용 방법	12~13			
	티 바스켓, 유리볼 장착법	12-13			
	계란 홀더 사용법	13			

⊘ 사용 시 주의사항



안전을 위해 꼭 지켜주세요!

- ※ 제품 사용 전, 본 설명서 내용을 잘 확인하여 올바르게 사용하시기 바랍니다.
- ※ 아래의 경고와 주의사항은 제품을 안전하고 정확하게 사용하여 예상치 못한 위험이나 손해를 예방하기 위한 것이므로, **반드시 자세히 읽은 후 사용해** 주십시오.
- ※ 이 설명서를 무시하고 잘못 취급할 경우, 사용자가 **사고 또는 화상**을 입을 수 있습니다.

⚠ 경고

- 본 제품은 가정용으로 제작되었습니다. 상업적 또는 적절하지 못한 사용으로 문제가 발생한 경우에는 제조사에서 책임을 지지 않습니다.
- 본 제품은 220V 전용입니다.
110V 전원을 승압 트랜스를 이용해 사용하지 마십시오.
- 한 개의 콘센트에 여러 전기 제품을 꽂아 사용하지 마십시오.
고장, 화상 및 감전의 위험이 있습니다.
- 전원 코드가 무거운 물건에 눌리거나 뜨거운 표면에 닿지 않도록 주의해 주십시오. 고장, 화상 및 감전의 위험이 있습니다.
- 벗겨진 코드나 파손된 플러그, 헐거운 콘센트는 즉시 사용을 중지하고
당사 고객센터에서 수리받은 후 사용해 주십시오.
임의로 수리 시 제품의 고장, 화상 및 화재의 위험이 있습니다.

⊘ 사용 시 주의사항

- 제품의 고장 또는 오작동 시에는 당사의 고객센터로 문의해 주십시오.
고장, 화상 및 감전의 위험이 있으므로 제품을 직접 분해하지 마십시오.
- 제품 위에 올라가거나 충격을 가하지 마십시오. 고장 및 파손의 원인이 됩니다.
- 제품이 테이블이나 높은 곳에서 떨어졌을 때에는 바로 사용하지 마시고,
반드시 당사의 고객센터에서 안전 확인을 받은 후에 사용해 주십시오.
- 제품과 가까운 곳에 가연성 혹은 인화성 물질 등을 보관하거나 사용하지
마십시오. 폭발, 화재 및 감전의 위험이 있습니다.
- 제품은 직사광선을 피해 보관하고 가스레인지, 전열기구 등에 가까이
두지 마십시오. 화재 및 고장의 원인이 됩니다.
- 제품 사용 중 누전 차단기가 작동할 경우 즉시 사용을 멈추고 당사의
고객센터로 연락해 주십시오. 감전의 위험이 있습니다.
- 전원 플러그의 핀과 접촉부에 먼지, 물 등이 묻어 있을 경우 잘 닦아주십시오.
액체 및 휘발성 물질로 닦지 마십시오. 폭발, 화재 및 감전의 위험이 있습니다.
- 제품은 반드시 적절한 세척을 통해 이물질 제거한 후 보관해 주십시오.
- 어린이가 제품을 가지고 놀지 않도록 주의를 기울여 주십시오.
- 본 제품은 거동이 불편하거나 인지능력에 어려움을 겪고 계시는 분 또는
사용 경험이나 관련 지식이 부족한 분이 사용할 경우 위험할 수 있습니다.
안전을 위해 보호자나 도움을 줄 수 있는 분과 함께 사용해 주십시오.

ⓘ 제품 사용 중 주의사항

- 유리 주전자, 하단 본체, 소켓, 전원 플러그 등을 물이나 기타 액체에
담그지 마십시오.
- 사용 전 제품이 평평한 곳에 있는지 확인하여 주십시오.
- 작동 중 유리 주전자가 매우 뜨거우므로 만지지 마십시오.
- 작동 중 증기로 인한 화상의 위험이 있으니, 뚜껑을 열지 마십시오.
- 유리 주전자를 가스 불에 올려놓는 등 불을 사용하여 직접 열을 가하지 마십시오.
- 오븐이나 전자레인지를 사용하여 제품에 열을 가하지 마십시오.
- 과도한 양의 재료를 넣어 사용하지 마십시오.
- 세척 전 반드시 플러그를 제거하여 유리 주전자 안의 내용물을 충분히
식혀 준 후 세척하여 주십시오.

각 부의 명칭 및 구성품

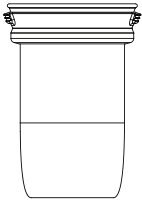
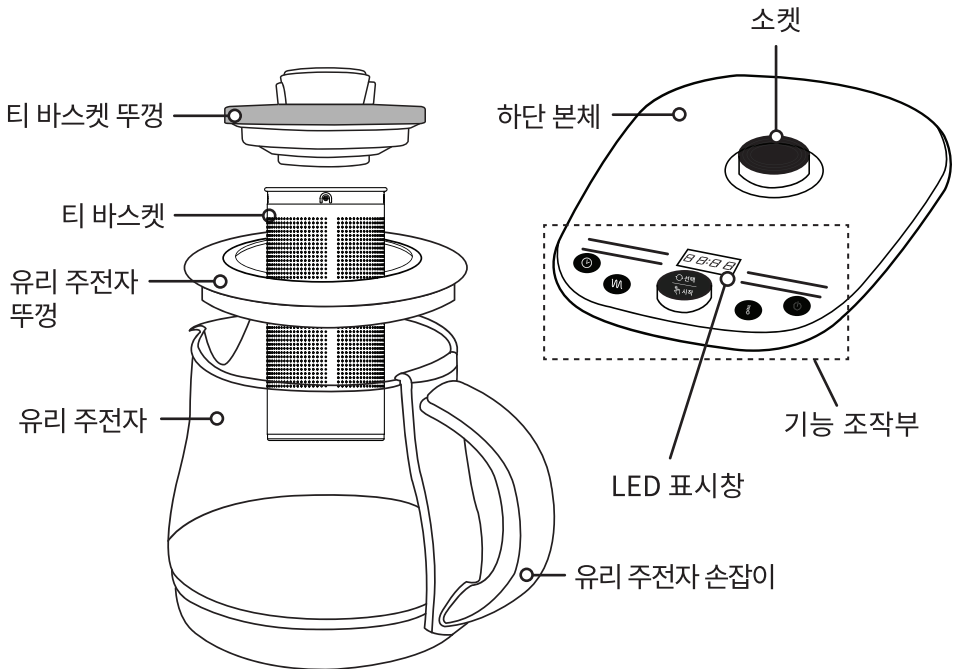

유리 볼 및 유리 볼 뚜껑
[재질] 무착색유리제(열탕용)

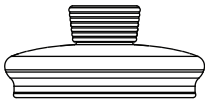

계란 홀더
[재질] 폴리프로필렌

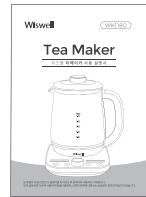
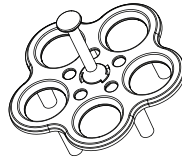

설명서

구성품 재질

유리 주전자 - 무착색유리제(열탕용) 유리 주전자 뚜껑 - 스테인레스제, 고무제(실리콘)
 유리 주전자 손잡이 - 폴리프로필렌, 고무제(실리콘)
 유리 볼 손잡이 - 고무제(실리콘) 티 바스켓 - 스테인레스제
 티 바스켓 뚜껑 - 폴리프로필렌, 고무제(실리콘), 스테인레스제

기능별 특징

① 처음 사용 전

- 모든 구성품이 준비되어 있는지, 제품에 손상된 부분은 없는지 확인해 주십시오.
- 유리볼, 티바스켓 등 모든 구성품을 깨끗하게 세척한 다음 잘 건조시켜 준비해 주십시오.
- 유리 주전자 하단부 및 하단 본체 소켓에 물이 닿지 않도록 주의하여 주십시오.
- 하단 본체는 절대 물이나 기타 액체로 세척하지 마시고, 물기가 있는 헝겊이나 키친타월 등으로 닦아주십시오.

1 LED 표시창

	시간:12시간	기능 조작부의 버튼 및 다이얼로 기능 설정 시, LED 표시창을 통해 설정 시간 및 온도를 확인할 수 있습니다.
	온도:90°C	

2 기능 조작부



기능별 특징

(1) 선택/시작 다이얼



한 눈에 보는 선택/시작 다이얼 간단 사용법

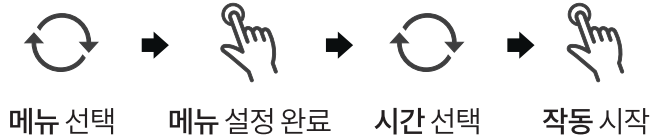

- 메뉴 선택 후 10초 동안 별도의 설정을 하지 않으면 기본 설정된 시간 및 보온 온도로 바로 작동됩니다.
- 기본 설정된 시간 및 보온 온도는 11페이지의 메뉴별 기본 설정 시간 및 보온 온도표를 참고하여 주십시오.



선택: 다이얼을 돌리면 메뉴 및 시간, 온도 등을 설정할 수 있습니다.

1) 메뉴 선택 시



다이얼을 오른쪽으로 돌리면

‘녹차’, ‘홍차’... ‘과일차’, ‘허브차’... ‘가열’, ‘분유’...
‘이유식’, ‘약탕’ 순으로 **(1 → 2 → 3 → 4)** 선택할 수 있으며,



다이얼을 왼쪽으로 돌리면

‘계란삶기’, ‘중탕’... ‘핫초코’,
‘커피’... ‘얼그레이’, ‘캐모마일’... ‘보리차’, ‘우롱차’
순으로 **(4 → 3 → 2 → 1)** 선택할 수 있습니다.

기능별 특징

Tea Maker Menu 티메이커 메뉴

		
차종류	가열류	조리류
녹차, 홍차, 우롱차, 보리차, 과일차, 허브차, 캐모마일, 얼그레이	가열, 분유, 커피, 핫초코	이유식, 약탕, 중탕, 계란삶기

2) 시간 및 보온 온도 설정 시



다이얼을 오른쪽으로 돌리면
시간 및 보온온도 설정값이 증가되며,
왼쪽으로 돌리면 감소됩니다.



가열 시간 	1분/5분 단위로 증감
예약 시간 	30분 단위로 증감
보온 온도 	5도 단위로 증감

[가열 시간 설정 단위]

- 1분 단위 : 녹차, 홍차, 우롱차, 과일차, 캐모마일, 얼그레이, 분유, 중탕, 계란삶기
- 5분 단위 : 보리차, 허브차, 이유식, 약탕



시작: 설정 완료 후 다이얼을 누르면 설정한 값으로 작동됩니다.

기능별 특징

(2) 예약

한 눈에 보는 예약 설정 방법



01 예약 설정



02 예약 시간 설정



or



03 예약 완료



- ☑ 예약 기능은 메뉴 및 보온 기능을 설정하지 않은 상태에서만 설정 가능합니다.
- ☑ 예약 버튼을 터치한 후 시작 다이얼을 누르지 않으면 자동으로 10초 후 취소됩니다.

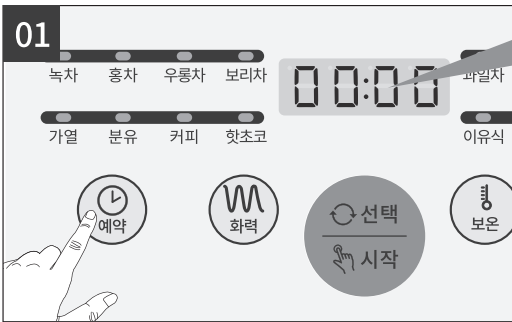

예약 버튼을 터치하면 버튼의 LED 불이 켜지며, LED 표시창에 기본 예약시간이 나타납니다.

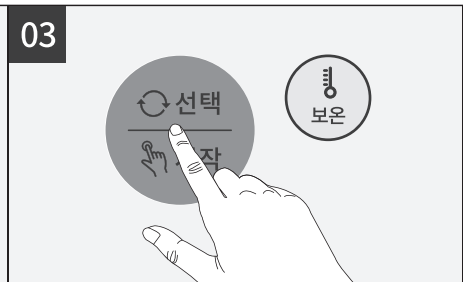
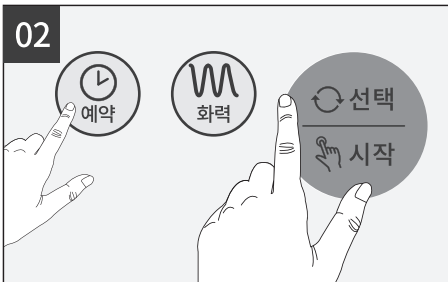

예약 시간은 예약 버튼을 터치하거나 선택/시작 다이얼을 “돌려” 최소 30분에서 12시간까지 30분 단위로 설정 가능합니다.

시간 설정 후 선택/시작 다이얼을 “눌러” 주면 예약이 완료 됩니다.

기능별 특징

(3) 화력

메뉴 선택 후 사용자의 기호에 따라 화력 버튼을 터치하여 화력을 설정할 수 있습니다.

EX) 우롱차가열 중 화력 설정 시

최초가열시
기본 1,000W로 설정되어 있음

설정 범위
[최소] 100W ~ [최대] 1000W

1. 선택/시작 다이얼을 “돌려” 메뉴 설정!



2. 화력 버튼을 터치하여 설정!



3. 선택/시작 다이얼을 “눌러” 설정!



- ☑ 화력 설정 시에는 화력 버튼을 터치하여 설정 가능하며, 선택/시작 다이얼로 설정할 수 없습니다.
- ☑ 화력 버튼을 터치한 후 선택/시작 다이얼을 누르지 않으면 3초 후 자동으로 취소됩니다.
- ☑ 화력이 높을수록 조금 더 빨리 가열됩니다.
- ☑ 최초 1,000W로 설정된 화력은 약 93도까지 온도가 도달한 이후 자동으로 설정된 메뉴에 적합한 값으로 조정이 됩니다.

기능별 특징

(4) 보온

작동이 완료되면 최대 12시간 자동보온되며, 보온 기능만 별도로 설정할 수 있습니다. 이 때, 보온 버튼을 터치하거나 선택/시작 다이얼을 돌려 보온온도를 설정할 수 있습니다.

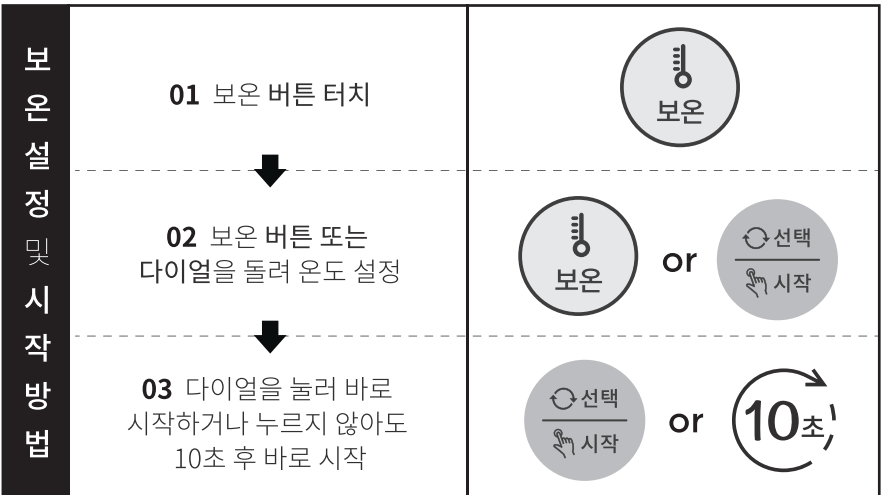
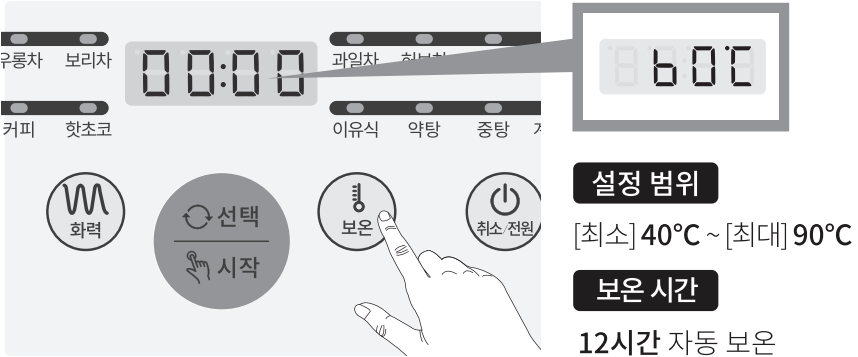

- ⊙ 보온 기능만 원할 시에는 전원을 켜진 상태에서 보온버튼을 터치하여 설정할 수 있습니다.
- ⊙ 메뉴 설정 완료 후 작동이 시작된 경우 보온버튼을 터치하여 온도를 설정할 수 있으며, 이 때에는 10초 후 자동으로 보온기능이 시작됩니다.
- ⊙ 보온 중 온도 변경을 원할 시에는 보온 버튼을 터치하여 재설정할 수 있습니다.

기능별 특징

(5) 취소/전원

전원 플러그 연결 후, 취소/전원 버튼을 터치하면 전원이 켜지며, 기능(메뉴, 보온, 예약) 설정 중 또는 작동 중에 터치하면 취소됩니다.

전원 ON “취소/전원” 버튼에 불이 켜짐

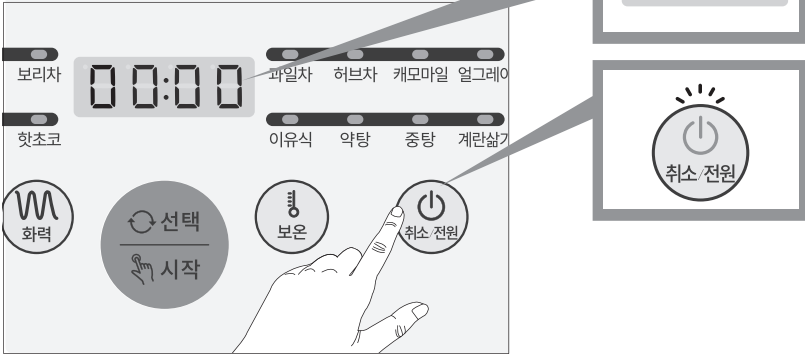

전원 OFF 모든 버튼에 불이 꺼짐



- ☑ 전원 OFF 모드에서 버튼 및 다이얼 모두 잠금 상태가 되며, 어떠한 설정이 불가능합니다. 취소/전원 버튼을 다시 터치하면 전원이 켜집니다.
- ☑ 전원 ON 모드에서 어떠한 설정을 하지 않으면 자동으로 3분 후 전원이 꺼집니다.

기능별 특징

⑨ 메뉴별 기본 설정 시간 및 보온 온도표

메뉴		기본 설정시간	설정가능 시간 범위	범위 내 설정단위	자동 보온온도
차종류	녹차	2분	1분 ~ 10분	1분	60°C
	홍차	2분	1분 ~ 10분	1분	60°C
	우롱차	5분	1분 ~ 10분	1분	85°C
	보리차	10분	5분 ~ 2시간	5분	60°C
	과일차	10분	1분 ~ 20분	1분	60°C
	허브차	10분	5분 ~ 2시간	5분	60°C
	캐모마일	2분	1분 ~ 10분	1분	60°C
	얼그레이	2분	1분 ~ 10분	1분	60°C
가열류	가열	-	-	-	60°C
	분유	1분	1분 ~ 10분	1분	45°C
	커피	-	-	-	60°C
	핫초코	-	-	-	45°C
조리류	이유식	5분	5분 ~ 2시간	5분	40°C
	약탕	5분	5분 ~ 2시간	5분	40°C
	중탕	1분	1분 ~ 2시간	1분	40°C
	계란삶기	10분	1분 ~ 30분	1분	-

- (1) 별도의 시간 설정을 하지 않을 경우 위 표의 기본 설정 시간에 따라 작동됩니다.
- (2) 설정 가능 시간 범위 내에서 사용자의 취향에 따라 시간을 조절할 수 있습니다.
- (3) 보온 온도는 40도에서 90도까지 조절 가능합니다.
- (4) 제품의 사용환경(사용하는 재료 및 물의 양 등)에 따라 다소 차이가 날 수 있습니다.

구성품 사용 방법

1. 티 바스켓 장착법

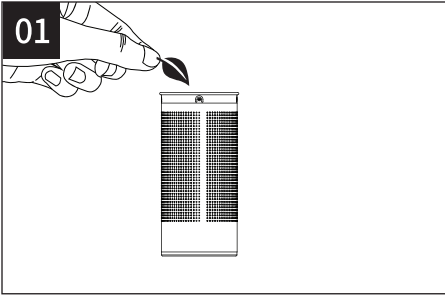

티 바스켓에 사용자의 기호에 따라 조절하여 적당한량의 찻잎을 넣어주십시오.

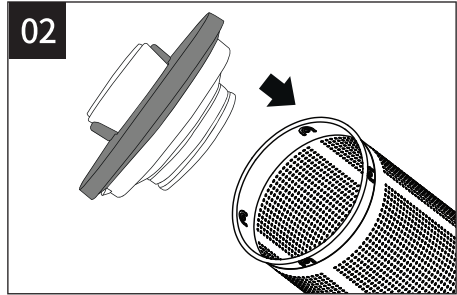

티 바스켓 뚜껑에 티 바스켓을 잘 끼운 후, 밀어서 조립하여 주십시오.

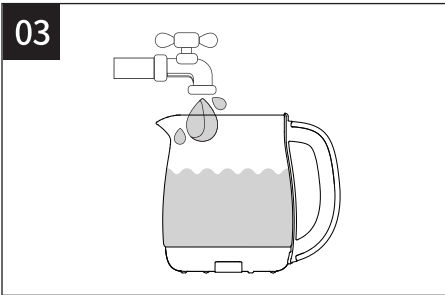

유리 주전자에 적당한량의 물을 넣어 주십시오.

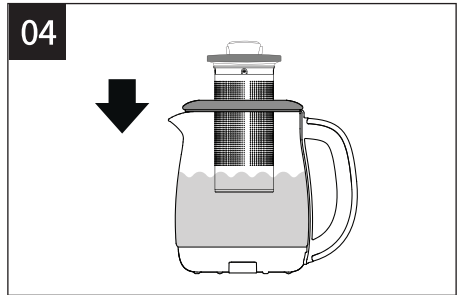

유리 주전자 뚜껑을 유리 주전자에 장착시킨 후, 조립된 티 바스켓을 넣어 사용하여 주십시오.

2. 유리볼 장착법

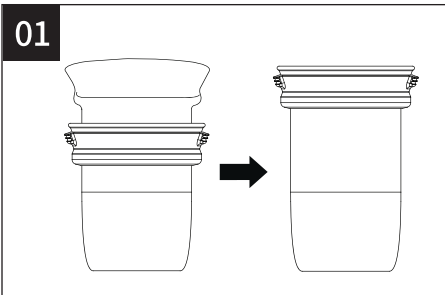

유리 볼 안전 손잡이를 유리 볼에 끼워 주십시오.

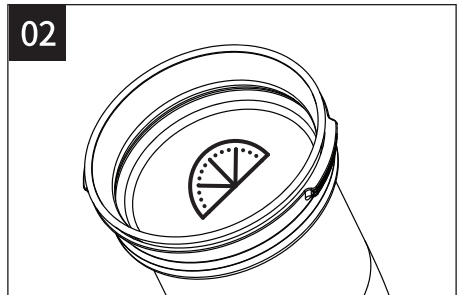

조리하고자 하는 내용물을 유리볼에 넣어 주십시오.

구성품 사용 방법

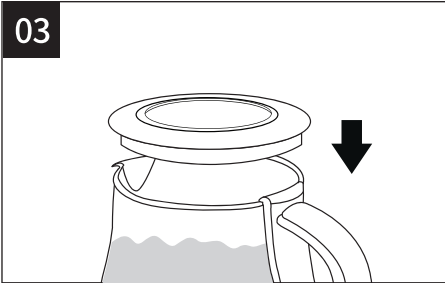

유리 주전자에 적당량의 물을 넣어준 후, 유리 주전자 뚜껑을 장착시켜 주십시오.

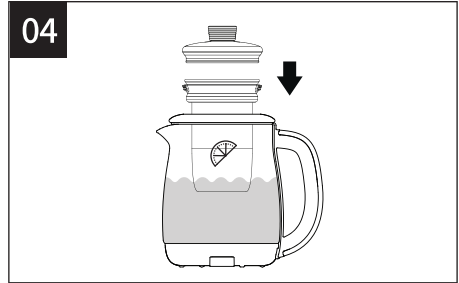

유리 주전자에 유리 볼을 장착한 후, 유리 볼 뚜껑을 닫아 사용하여 주십시오.

3. 계란 홀더 조립 및 사용법

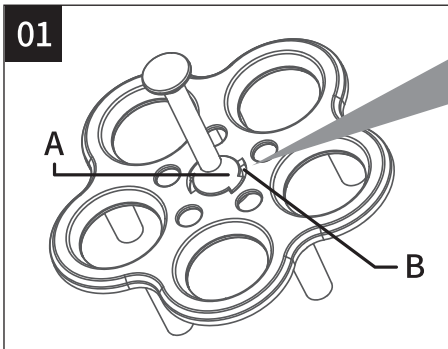

그림과 같이 손잡이의 A부분과 계란 홀더의 홈 B를 잘 맞춰주십시오.

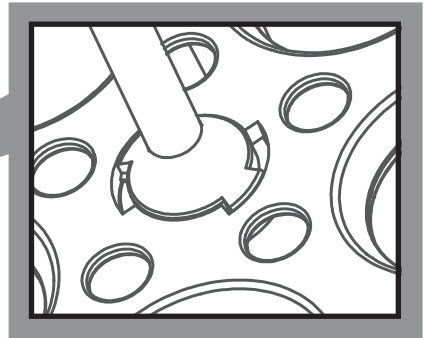

☑ 물은 “최대 0.5L”
계란은 “최대 5개” 까지
넣어 사용할 수 있습니다.

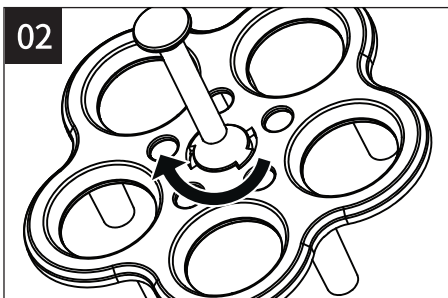

손잡이와 계란 홀더를 잡고 시계방향으로 돌려 조립하여 주십시오.



조립한 계란 홀더를 유리 주전자에 그림과 같이 넣어준 후, 물과 계란을 넣어주십시오.

제품 사용 방법

위즈웰 티메이커는 유리 주전자에 물과 재료를 넣고 가열하거나 티메이커 구성품(티 바스켓, 유리볼, 계란 홀더)를 이용하여 차종류/가열류/조리류를 손쉽게 간편하게 사용하실 수 있습니다.

☑ 최대용량

- 1) 물 또는 액체 가열 시 : 최대 1.8L
- 2) 음식 조리 또는 유리볼 사용 시 : 최대 1.5L

01

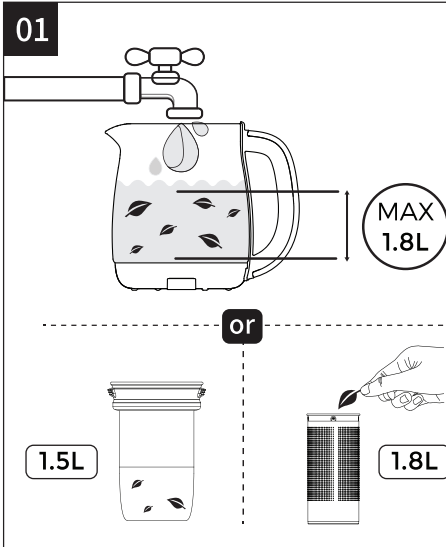

“유리 주전자 또는 구성품을 장착하여 조리”

유리 주전자에 적당량의 물과 가열하고자 하는 재료를 넣어 주십시오.

(구성품 유리볼 또는 티 바스켓에 재료를 넣어 사용가능 / 계란 홀더 사용법은 13P 참조)



유리 주전자에 유리 주전자 뚜껑을 장착시켜 주십시오.

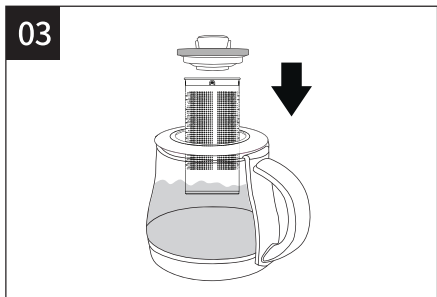

구성품을 장착하여 조리할 경우 유리 볼 또는 조리된 티 바스켓을 장착시킨 후 티 바스켓 뚜껑을 닫아주십시오.

제품 사용 방법

04

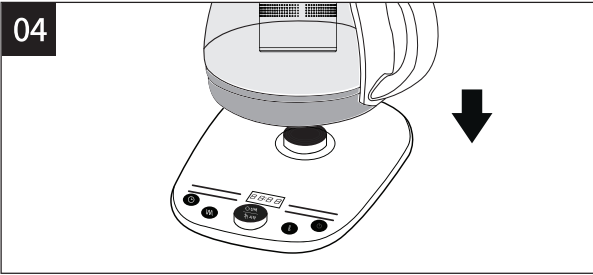

유리 주전자를
하단 본체 위에
올려놓습니다.

05

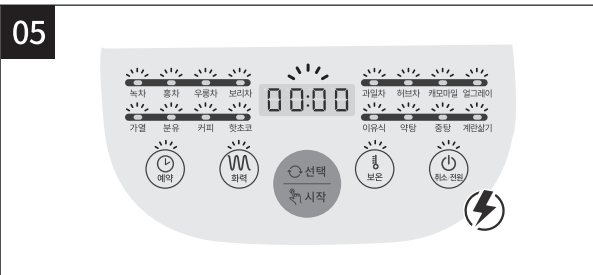

전원 플러그를
연결하여
전원이 들어오면
‘삐’소리가 나고
LED 불이
모두 깜빡거립니다.

06

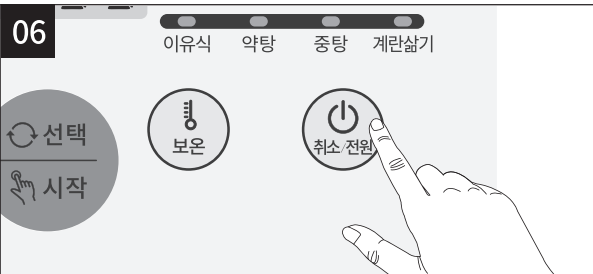

취소/전원 버튼을
눌러 전원을
켜주십시오.

07

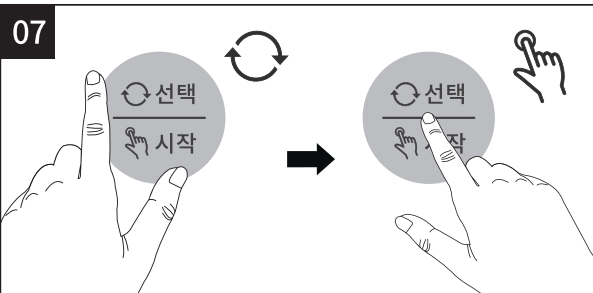

선택/시작 다이얼을
“돌려” 원하는
메뉴를 선택한 후,

선택/시작 다이얼을
“눌러”
선택하여 주십시오.

제품 사용 방법

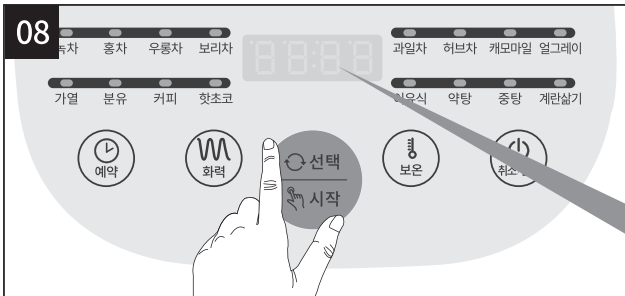

LED 표시창에 기본 설정된 시간이 깜빡이면 다시 선택/시작 다이얼을 “돌려” 원하는 시간을 설정할 수 있습니다.

- ☑ 메뉴별 기본 설정 시간 및 보온온도는 11페이지의 표를 참고하여 주십시오.
- ☑ 보온 온도를 설정하고자 할 경우, 보온 버튼을 눌러 온도설정을 할 수 있습니다. 9페이지의 보온 온도 사용법을 참고하여 주십시오.

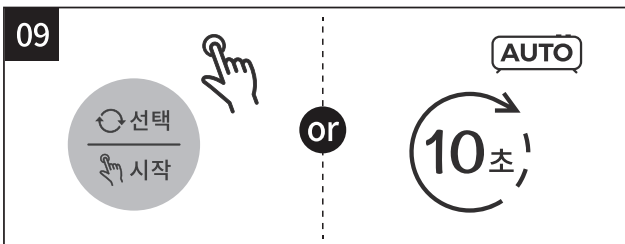

모든 설정이 완료되면, 선택/시작 다이얼을 “눌러” 바로 시작할 수 있으며, 다이얼을 누르지 않아도 10초 후 자동으로 시작됩니다.

- ☑ 작동 중 유리 주전자가 하단 본체와 분리될 경우, 작동이 중지됩니다. 다시 유리 주전자를 장착할 경우 자동으로 이전에 설정한 값으로 작동됩니다.
- ☑ 작동 중 유리 주전자에 물이 끓어 없어지면 LED 표시창에 “E0” 표시가 뜨며, 경고음이 3번 울리고, 작동이 중지됩니다. 물을 다시 채운 후 재설정하여 사용하십시오.

세척 및 보관 방법



사용 후에는 반드시 제품을 충분히 식힌 다음 세척하여 주십시오.

- 1) 하단 본체, 전원 코드 및 전원 플러그는 절대 물이나 기타 액체에 담그거나 세척하지 마시고, 물을 살짝 적신 부드러운 수건으로 닦아주십시오.
- 2) 유리 주전자 하단부에 물이 들어가지 않도록 주의하여 주십시오.
- 3) 유리 볼, 티 바스켓을 포함한 모든 구성품은 깨끗하게 세척한 후 건조하여보관해 주십시오.
- 4) 철 수세미 또는 연마제를 사용하여 세척하지 마십시오.
- 5) 세척 후에는 완전히 건조해 준 다음 습기 없는 곳에서 보관해 주십시오.

문제 발생 시 해결 방법

1. 고장 신고 전, 아래의 사항을 먼저 확인해 주십시오.
2. 아래의 해결 방법으로도 문제가 해결되지 않거나 아래의 항목 이외의 문제점이 발생한 경우 고객센터로 연락해 주십시오.

문 제 점	해 결 방 법
기능 설정부에 불이 켜지지 않는 경우	Q. 콘센트에 전원 플러그가 꽂혀있습니까? A. (1) 전원 플러그를 콘센트에 올바르게 연결하였는지 확인하여 주십시오. (2) 전원 플러그를 연결한 후 취소/전원 버튼을 터치하여 제품의 전원을 켜주십시오.
LED 표시창에 "E0" 표시가 나올 경우	Q. 물이 모두 끓어 없어지지 않았습니까? A. 유리 주전자에 충분한 물을 넣어 주십시오.
LED 표시창에 "0000" 표시가 나오며 버튼이 작동하지 않을 경우	A. 유리 주전자가 하단 본체에 잘 장착되었는지 확인하여 주십시오.
누전 차단기가 내려간 경우	A. (1) 유리 주전자 하단 또는 본체 소켓에 물기가 있는지 확인하여 주십시오. (2) 제품 사용을 즉시 중단하고, 고객센터에 문의하여 주십시오.

위즈웰 공식 홈페이지/커뮤니티/공식협찬



위즈웰 쇼핑몰 <http://wiswell.co.kr>



월드가전 브랜드쇼 참가



항정민의 FM대행진 협찬



위즈웰 공식 네이버카페 <http://cafe.naver.com/wiswell>

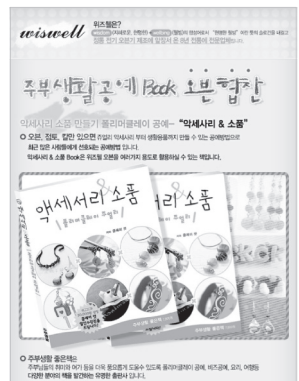

제작 지원 협찬 요청

제품 사양

제품명	전기 주전자	정격전압	220V~240V, 50-60Hz
모델명	WK1180	소비전력	1000-1200W
제품용량	최대 1.8L	제품무게	1.75kg
제품크기	[W] 225 × [D] 240 × [H] 260mm 유리 주전자 : 220 × 160 × 220mm 본체 하단 : 175 × 240 × 40mm		
전기용품안전인증	JU071118-17001A		
전자파적합등록	MSIP-REI-JS8-WK1180		

품질 보증서

본 제품은 1년간 무상 A/S가 가능하며 보증기한은 구매일로부터 1년입니다.
단, 고객 과실로 판명된 경우 유상수리를 원칙으로 합니다.

- 사용법에 따르지 않아 생긴 손실, 제품의 변형 등으로 인한 고장은 무상수리가 되지 않습니다.
- 이 제품을 영업용으로 전환하여 사용한 경우에는 무상 A/S를 받을 수 없습니다.

- 위즈웰은 소비자 권익을 위해 언제든지 제품의 특성이나 구성품을 변경할 권리를 보유합니다.
- 제품 안전장치의 분해 시도를 해서는 안됩니다. 임의 분해시 보증 혜택을 받을 수 없습니다.
- 전원선이 손상된 경우 위험을 방지하기 위해 반드시 당사 A/S센터에서만 교체할 수 있습니다.
- 보증기간이라도 유상수리의 경우는 다음과 같습니다.

- 사용자 과실로 인한 고장 - 부당한 수리, 개조로 인한 고장 - 천재지변에 의한 고장 및 손상
- 구매 후 이동 또는 낙하 등에 의한 고장 - 본 사용설명서에 명시된 주의사항 불이행으로 인한 고장

제품명	전기 주전자			보증기간
모델명	WK1180			
구입일자	년	월	일	
보증기간	년	월	일	
고객주소				
구 입 처	상호:			성명:
	주소:			전화:

- 수입원/판매원 : (주)중산물산 ● 주소 : 서울시 관악구 남부순환로 1685 기광빌딩
- A/S문의 : 02)872-8045~6

본 제품은 국내용으로 일반 가정에서만 사용하도록 제작되었습니다. 제품 및 구성품의 외관과 규격은 제품의 질을 높이기 위해 사전 고지 없이 바뀔 수 있습니다.

※ 상품 사용 시 교환, 반품이 불가능합니다.

