

Wiswell

WK-5018

# Tea Maker

위즈웰 티메이커 사용 설명서



본 제품은 사용 전 반드시 설명서를 숙지하신 후 설치하여 사용하기 바랍니다.  
만약 설명서와 다르게 사용하여 발생한 물질적, 신체적 피해에 대해서는 보상받지 못하며 책임지지 않습니다.

## 목차

01	사용 시 주의사항	1~2	06	세척 및 보관 방법	7
02	각 부의 명칭 및 구성품	3	07	문제 발생 시 해결 방법	7
03	기능별 특징	4	08	공식 홈페이지/커뮤니티/협찬	8
04	스테인레스 차망 사용 방법	5	09	제품사양 및 품질보증서	9
05	제품 사용 방법	6			

## ⊘ 사용 시 주의사항



안전을 위해 꼭  
지켜주십시오!

※ 제품 사용 전, 본 설명서를 잘 확인하여 올바르게 사용하시기 바랍니다.

※ 아래의 경고와 주의사항은 제품을 안전하고 정확하게 사용하여 예상치 못한 위험이나 손해를 예방하기 위한 것이므로, 반드시 자세히 읽은 후 사용해 주십시오.

※ 설명서를 무시하고 제품을 잘못 취급할 경우, 사용자가 사고 또는 화상을 입을 수 있습니다.

### ⓘ 경고

- 본 제품은 가정용으로 제작되었습니다. 상업적 또는 적절하지 못한 사용으로 문제가 발생한 경우에는 제조사에서 책임을 지지 않습니다.
- 본 제품은 220V 전용 제품이므로 반드시 전용 콘센트에 꽂아 주십시오.
- 한 개의 콘센트에 여러 전기 제품을 꽂아 사용하지 마십시오. 감전, 화재 및 사고의 위험이 있습니다.
- 전원 코드가 무거운 물건에 눌리거나 뜨거운 표면에 닿지 않도록 주의해 주십시오. 고장, 화상 및 감전의 위험이 있습니다.
- 벗겨진 코드나 파손된 플러그, 헐거운 콘센트는 즉시 사용을 중지하고 당사 고객센터에서 수리받은 후 사용해 주십시오. 임의로 수리 시 제품의 고장, 화상 및 화재의 위험이 있습니다.

## ⊘ 사용 시 주의사항

- 제품의 고장 또는 오작동 시에는 당사의 고객센터로 문의해 주십시오.  
고장, 화상 및 감전의 위험이 있으므로 제품을 직접 분해하지 마십시오.
- 제품 위에 올라가거나 충격을 가하지 마십시오. 고장 및 파손의 원인이 됩니다.
- 제품이 테이블이나 높은 곳에서 떨어졌을 때에는 바로 사용하지 마시고,  
반드시 당사의 고객센터에서 안전 확인을 받은 후에 사용해 주십시오.
- 제품과 가까운 곳에 가연성 혹은 인화성 물질 등을 보관하거나 사용하지  
마십시오. 폭발, 화재 및 감전의 위험이 있습니다.
- 제품은 직사광선을 피해 보관하고 가스레인지, 전열기구 등에 가까이  
두지 마십시오. 화재 및 고장의 원인이 됩니다.
- 제품 사용 중 누전 차단기가 작동할 경우 즉시 사용을 멈추고 당사의  
고객센터로 연락해 주십시오. 감전의 위험이 있습니다.
- 젖은 손으로 콘센트나 전원 플러그를 만지면 화재 및 감전의  
위험이 있을 수 있습니다. 전원 플러그의 핀과 접촉부에 먼지, 물 등이  
묻어 있을 경우 잘 닦은 후 사용해 주십시오.
- 제품은 반드시 적절한 세척을 통해 이물질을 제거한 후 보관해 주십시오.
- 어린이가 제품을 가지고 놀지 않도록 주의를 기울여 주십시오.
- 본 제품은 거동이 불편하거나 인지능력에 어려움을 겪고 계시는 분 또는  
사용 경험이나 관련 지식이 부족한 분이 사용할 경우 위험할 수 있습니다.  
안전을 위해 보호자나 도움을 줄 수 있는 분과 함께 사용해 주십시오.

## ⓘ 제품 사용 중 주의사항

- 하단 본체, 소켓, 전원 플러그 등을 물이나 기타 액체에 담그지 마십시오.
- 사용 전 제품이 평평한 곳에 있는지 확인하여 주십시오.
- 작동 중 유리 주전자가 매우 뜨거우므로 만지지 마십시오.
- 작동 중 증기로 인한 화상의 위험이 있으니, 뚜껑을 열지 마십시오.
- 유리 주전자를 가스 불에 올려놓는 등 불을 사용하여 직접 열을 가하지 마십시오.
- 오븐이나 전자레인지를 사용하여 제품에 열을 가하지 마십시오.
- 과도한 양의 재료를 넣어 사용하지 마십시오.
- 세척 전 반드시 플러그를 제거하여 유리 주전자 안의 내용물을 충분히  
식혀 준 후 세척하여 주십시오.

## 각 부의 명칭 및 구성품

스테인레스  
차망 손잡이

유리  
주전자 뚜껑

유리 주전자

하단 본체



계기판 패널

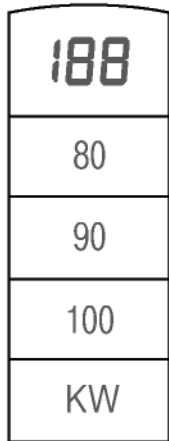

유리 주전자  
손잡이



설명서

### 구성품 재질

유리 주전자 - 무착색유리제(열탕용), 고무제(실리콘), 폴리프로필렌  
 유리 주전자 뚜껑 - 스테인레스제, 고무제(실리콘), 폴리프로필렌  
 스테인레스 차망 - 스테인레스제

## 기능별 특징

### ① 처음 사용 전

- 모든 구성품이 준비되어 있는지, 제품에 손상된 부분은 없는지 확인해 주십시오.
- 유리 주전자, 스테인레스 차망 등 모든 구성품을 깨끗하게 세척한 다음 잘 건조시켜 준비해 주십시오.
- 유리 주전자 하단부 및 하단 본체 소켓에 물이 닿지 않도록 주의하여 주십시오.
- 하단 본체는 절대 물이나 기타 액체로 세척하지 마시고, 물기가 있는 헝겊이나 키친타월 등으로 닦아주십시오.

**<기능 조작부 >** 사용자의 취향에 맞게 원하는 온도버튼을 터치하면, 버튼에 라이트가 켜지며 작동됩니다.

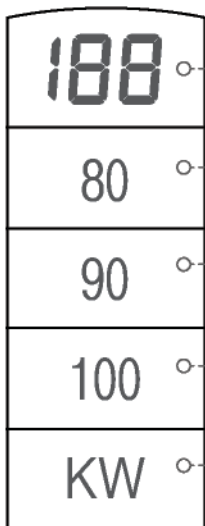

LED 온도표시창

80

80°C로 가열 후, 5분간 80°C로 자동 보온됩니다.  
보온이 완료되면 삐 소리가 납니다.

90

90°C로 가열 후, 10분간 90°C로 자동 보온됩니다.  
보온이 완료되면 삐 소리가 납니다.

100

100°C로 가열되며, 가열이 완료되면 삐 소리가 납니다.  
※ 100°C로 가열 시, 자동 보온되지 않습니다.

KW

Keep warm의 약칭으로 보온온도를 설정할 수 있습니다.

▷ 45°C - 55°C - 70°C 순으로

보온온도를 설정할 수 있으며, 2시간 동안 설정한 온도에 맞게 온도가 유지되며 보온됩니다.

▷ 어떠한 설정을 하지 상태에서 KW 버튼을 3초간 누르면 전원이 차단됩니다.

▷ 보온온도 값은 +, - 3°C 정도의 오차가 발생할 수 있습니다.

**사용시** ○ 가열 중 가열을 취소하고자 할 경우 설정한 버튼을 터치하여 취소하십시오.

**TIP** ○ 가열 중에 다른 온도버튼을 터치하면 삐삐 소리가 납니다.

## 스테인레스 차망 사용 방법

01

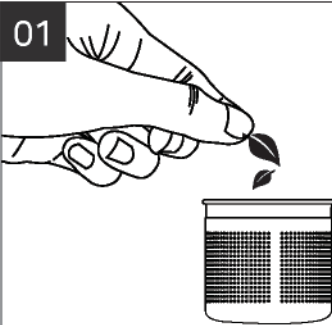

스테인레스 차망에 사용자의 기호에 따라 조절하여 적당량의 찻잎을 넣어주십시오.

02

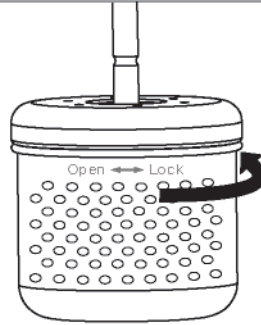

그림과 같이 오른쪽으로 차망을 돌려서 장착하여 주십시오.

03



유리 주전자에 적당량의 물을 넣어 주십시오.  
[최소 용량: 0.2L / 최대 용량: 0.5L]

04

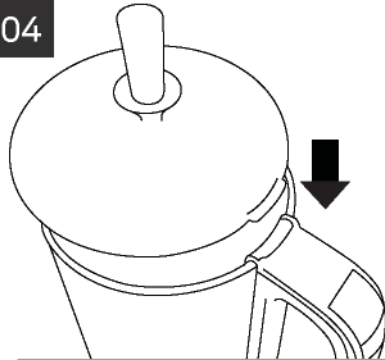

뚜껑과 유리주전자를 알맞게 장착하여 주십시오.

05

스테인레스 차망 손잡이를 이용하여 편리하고 손쉽게 차를 우릴 수 있습니다.

## 제품 사용 방법

01

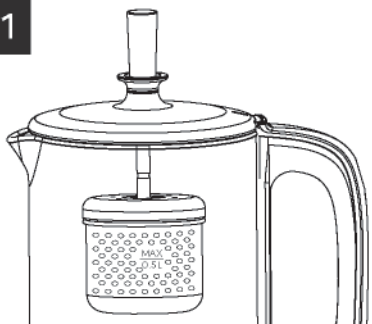

스테인레스 차망을 장착한 후,  
뚜껑을 닫아주십시오.

02

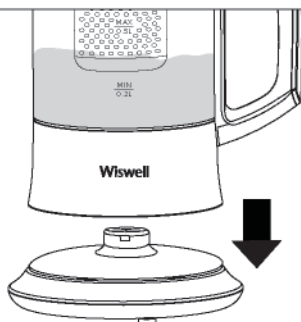

유리 주전자를  
하단 본체에 올려놓습니다.

03



전원 플러그를 연결하여 전원이  
들어오면 삐 소리가 나고  
온도표시창에 현재  
물의 온도가 나타납니다.

04

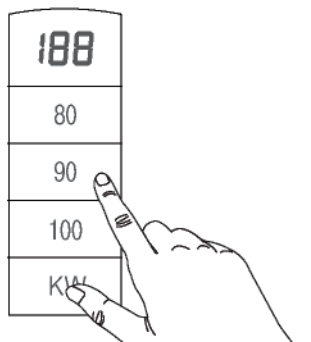

원하는 온도버튼을  
터치하여 가열하십시오.

05

가열 중 취소를 원할 경우 설정한 버튼을 눌러 취소하십시오.

- ⊙ 작동 중 유리 주전자가 하단 본체와 분리될 경우, 작동이 중지됩니다.  
다시 유리 주전자를 장착할 경우 자동으로 이전에 설정한 값으로 작동됩니다.

## 세척 및 보관 방법



사용 후에는 반드시 제품을  
충분히 식힌 다음 세척하여 주십시오.

- 1) 하단 본체, 전원 코드 및 전원 플러그는 절대 물이나 기타 액체에 담그거나 세척하지 마시고, 물을 살짝 적신 부드러운 수건으로 닦아주십시오.
- 2) 유리 주전자 하단부에 물이 들어가지 않도록 주의하여 주십시오.
- 3) 유리 주전자, 스테인레스 차망 등 모든 구성품은 깨끗하게 세척한 후 건조하여 보관해 주십시오.
- 4) 철 수세미 또는 연마제를 사용하여 세척하지 마십시오.
- 5) 세척 후에는 완전히 건조해 준 다음 습기 없는 곳에서 보관해 주십시오.

## 문제 발생 시 해결 방법

1. 고장 신고 전, 아래의 사항을 먼저 확인해 주십시오.
2. 아래의 해결 방법으로도 문제가 해결되지 않거나 아래의 항목 이외의 문제점이 발생한 경우 고객센터로 연락해 주십시오.

문 제 점	해 결 방 법
기능 조작부에 불이 켜지지 않는 경우	Q. 콘센트에 전원 플러그가 꽂혀있습니까? A. ① 전원 플러그를 콘센트에 올바르게 연결하였는지 확인하여 주십시오.
누전 차단기가 내려간 경우	A. ① 유리 주전자 하단 또는 본체 소켓에 물기가 있는지 확인하여 주십시오. ② 제품 사용을 즉시 중단하고, 고객센터에 문의하여 주십시오.



## 위즈웰 공식 홈페이지 & 커뮤니티 카페 & 공식 협찬



빛나라 은수  
KBS 125부작

GL 시리즈 오븐협찬



월드가전 브랜드쇼 참가



오마이 금비  
KBS 16부작

스탠드 믹서 협찬



위즈웰 쇼핑몰  
<http://wiswell.co.kr>



힘쎈여자 도봉순  
JTBC 16부작

디지털 오븐 GL-30 협찬

### 위즈웰 공식 소셜 네트워크

네이버 카페  
<http://cafe.naver.com/wiswell>

페이스북  
<http://facebook.com/wiswellkitchen>

인스타그램  
@wiswell\_kitchen

카카오톡 플러스 친구  
wiswell

## 제품 사양

제 품 명	전기 주전자	정격전압	220V~, 60Hz
모 델 명	WK-5018	소비전력	1000W
제품용량	최대 0.5L	제품무게	0.96kg [구성품 포함]
제품크기	[W] 170 × [D] 135 × [H] 232mm		

- 전기용품안전인증 : HU071977-18013A
- 전자파적합등록 : R-R-2X7-WK-5018

## 품질보증서

본 제품은 1년간 무상 A/S가 가능하며 보증기한은 구매일로부터 1년입니다. 단, 고객 과실로 판명된 경우 유상수리를 원칙으로 합니다.

- 사용법에 따르지 않아 생긴 손실, 제품의 변형 등으로 인한 고장은 무상수리가 되지 않습니다.
- 이 제품을 영업용으로 전환하여 사용한 경우에는 무상 A/S를 받을 수 없습니다.

- 위즈웰은 소비자 권익을 위해 언제든지 제품의 특성이나 구성품을 변경할 권리를 보유합니다.
- 제품 안전장치의 분해 시도를 해서는 안됩니다. 임의 분해시 보증 혜택을 받을 수 없습니다.
- 전원선이 손상된 경우 위험을 방지하기 위해 반드시 당사 A/S센터에서만 교체할 수 있습니다.
- 보증기간이라도 유상수리의 경우는 다음과 같습니다.

- 사용자 과실로 인한 고장
- 부당한 수리, 개조로 인한 고장
- 천재지변에 의한 고장 및 손상
- 구매 후 이동 또는 낙하 등에 의한 고장
- 본 사용설명서에 명시된 주의사항 불이행으로 인한 고장

제 품 명	전기 주전자			보증기간
모 델 명	WK-5018			
구입일자	년	월	일	
보증기간	년	월	일	
고객주소				
구 입 처	상호:			성명:
	주소:			전화:

- 품질보증서는 재발행되지 않으니 잘 보관하셔야 하며, 이 품질 보증서는 국내에서만 유효합니다. 제품 구입 시 공란에 기재를 받으시기 바랍니다.

- 오래되거나 고장난 제품을 일반쓰레기와 함께 버리지 마십시오. 폐기시에는 지역 내 규정에 맞추어 해당 폐기물 수거 장소로 제품을 가져가 처리해주시십시오.

※ 상품 사용 시 교환, 반품이 불가능합니다.





# Wiswell

- 수입원/판매원 : (주)중산물산
- 주소 : 서울특별시 동작구 대림로 57(신대방동) 중산타워 4층
- A/S문의 : 02)872-8045~6
- 홈페이지 : [www.wiswell.co.kr](http://www.wiswell.co.kr)

※ 본 제품은 국내용으로 일반 가정에서만 사용하도록 제작 되었습니다.

제품 및 구성품의 외관과 규격은 제품의 질을 높이기 위해 사전 고지 없이 바뀔 수 있습니다.