

Wiswell

WH3214

EGG STEAM T

위즈웰 에그스팀T 사용 설명서

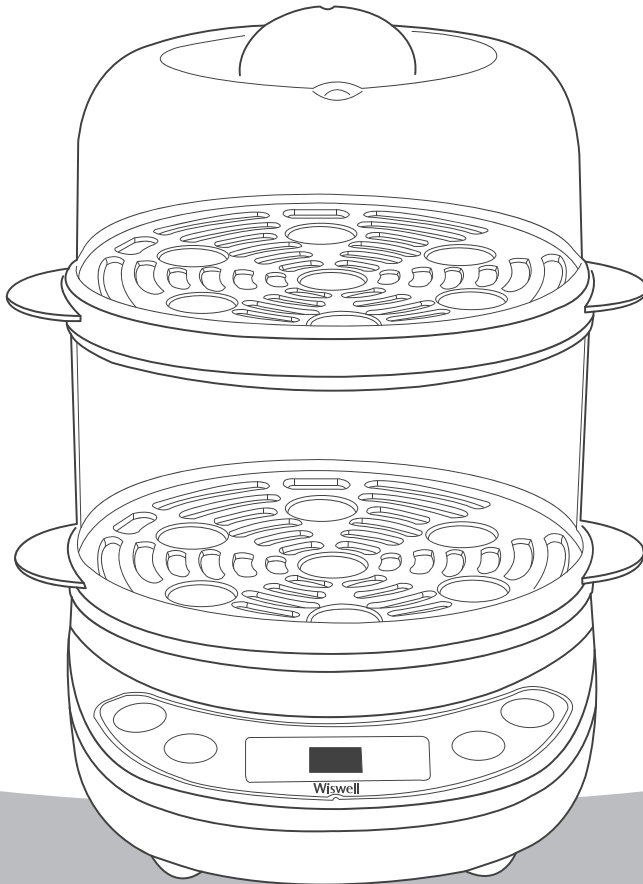

본 제품은 사용 전 반드시 설명서를 숙지하신 후 설치하여 사용하시기 바랍니다.
만약 설명서와 다르게 사용하여 발생한 물질적, 신체적 피해에 대해서는 보상받지 못하며 책임지지 않습니다.

목차

| | | | | | |
|----|---|-----|----|-----------------|-------|
| 01 | 사용 시 주의사항 | 1~2 | 05 | 예약 방법 | 10~11 |
| 02 | 각 부의 명칭 및 구성품 | 3 | 06 | 세척 및 보관 방법 | 12 |
| 03 | 기능별 특징 | 4~7 | 07 | 문제 발생 시 해결 방법 | 12 |
| | 기능/취소,예약,^(+)와V(-)버튼 | 4~5 | 08 | 제품사양 및 품질보증서 | 13 |
| | 기본설정 시간, 조절 가능 범위, 재료, 물 권장량 분석표/TIP | 6~7 | 09 | 공식 홈페이지/커뮤니티/협찬 | 14 |
| 04 | 사용 방법 | 8~9 | | | |

⊘ 사용 시 주의사항



안전을 위해 꼭 지켜주세요!

- ※ 제품 사용 전, 본 설명서 내용을 잘 확인하여 올바르게 사용하시기 바랍니다.
- ※ 아래의 경고와 주의사항은 제품을 안전하고 정확하게 사용하여 예상치 못한 위험이나 손해를 예방하기 위한 것이므로, **반드시 자세히 읽은 후 사용해** 주십시오.
- ※ 이 설명서를 무시하고 잘못 취급할 경우, 사용자가 **사고 또는 화상**을 입을 수 있습니다.

⚠ 경고

- 본 제품은 가정용으로 제작되었습니다. 상업적 또는 적절하지 못한 사용으로 문제가 발생한 경우에는 제조사에서 책임을 지지 않습니다.
- 본 제품은 220V 전용입니다.
110V 전원을 승압 트랜스를 이용해 사용하지 마십시오.
- 한 개의 콘센트에 여러 전기 제품을 꽂아 사용하지 마십시오.
고장, 화상 및 감전의 위험이 있습니다.
- 전원 코드가 무거운 물건에 눌리거나 뜨거운 표면에 닿지 않도록 주의해 주십시오. 고장, 화상 및 감전의 위험이 있습니다.
- 벗겨진 코드나 파손된 플러그, 헐거운 콘센트는 즉시 사용을 중지하고
당사 고객센터에서 수리받은 후 사용해 주십시오.
임의로 수리 시 제품의 고장, 화상 및 화재의 위험이 있습니다.

⊗ 사용 시 주의사항

- 제품의 고장 또는 오작동 시에는 당사의 고객센터로 문의해 주십시오.
고장, 화상 및 감전의 위험이 있으므로 제품을 직접 분해하지 마십시오.
- 제품 위에 올라가거나 충격을 가하지 마십시오.
고장 및 파손의 원인이 됩니다.
- 제품이 테이블이나 높은 곳에서 떨어졌을 때에는 바로 사용하지 마시고,
반드시 당사의 고객센터에서 안전 확인을 받은 후에 사용해 주십시오.
- 제품과 가까운 곳에 가연성 혹은 인화성 물질 등을 보관하거나 사용하지
마십시오. 폭발, 화재 및 감전의 위험이 있습니다.
- 제품은 직사광선을 피해 보관하고 가스레인지, 전열기구 등에 가까이
두지 마십시오. 화재 및 고장의 원인이 됩니다.
- 제품 사용 중 누전 차단기가 작동할 경우 즉시 사용을 멈추고 당사의
고객센터로 연락해 주십시오. 감전의 위험이 있습니다.
- 전원 플러그의 핀과 접촉부에 먼지, 물 등이 묻어 있을 경우 잘 닦아주십시오.
액체 및 휘발성 물질로 닦지 마십시오. 폭발, 화재 및 감전의 위험이 있습니다.
- 제품은 반드시 적절한 세척을 통해 이물질을 제거한 후 보관해 주십시오.
- 어린이가 제품을 가지고 놀지 않도록 주의를 기울여 주십시오.
- 본 제품은 거동이 불편하거나 인지능력에 어려움을 겪고 계시는 분 또는
사용 경험이나 관련 지식이 부족한 분이 사용할 경우 위험할 수 있습니다.
안전을 위해 보호자나 도움을 줄 수 있는 분과 함께 사용해 주십시오.

ⓘ 제품 사용 중 주의사항

- 사용 전 제품이 평평한 곳에 있는지 확인하여 주십시오.
- 과도한 양의 재료를 넣어 사용하지 마십시오.
- 작동 중 증기가 발생하므로 증기 배출구에 손을 대거나 만지지 마십시오.
- 주방용 수납 선반에서 사용할 경우, 증기가 천장 부분에 닿지 않도록
충분한 거리를 유지하여 사용하십시오.
- 세척 전 반드시 플러그를 제거하여 본체의 열을 충분히 식혀 준 후
세척하여 주십시오.

각 부의 명칭 및 구성품

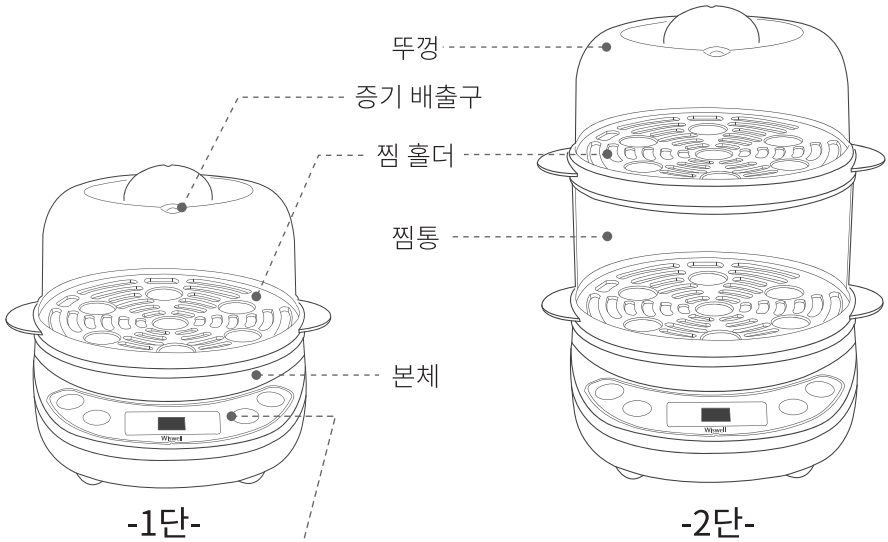

기능 설정부
작동 표시부



계량컵



스테인레스 용기



설명서

구성품 재질

뚜껑, 찜통 - 폴리카보네이트 찜 홀더, 계량컵 - 폴리프로필렌 발열판, 스테인레스 용기, 계량컵 핀 - 스테인레스제

기능별 특징

❗ 처음 사용 전

- 모든 구성품이 준비되어 있는지, 제품에 손상된 부분은 없는지 확인해 주십시오.
- **찜홀더와 찜통 등 모든 구성품을 깨끗하게 세척한 다음 잘 건조시켜 준비해 주십시오.**
- 제품 본체는 절대 물이나 기타 액체로 세척하지 마시고, 물기가 있는 헝겊이나 키친타월 등으로 닦아주십시오.

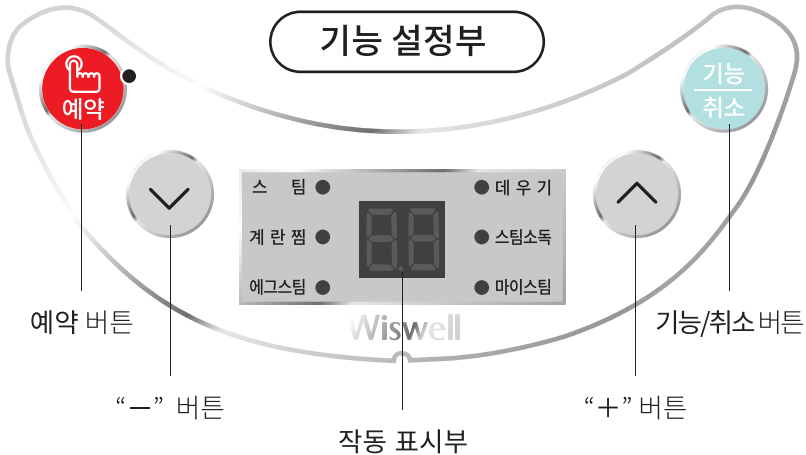

(1) 기능/취소

기능을 설정하거나 작동 취소 시 선택합니다.



- 1) 전원 플러그를 연결한 후 기능/취소 버튼을 누르면
스팀 → 계란찜 → 에그스팀 → 데우기 → 스팀소독 → 마이스팀
기능을 선택할 수 있습니다.
- 2) 제품 작동은 기능 설정 후 10초 후에 자동으로 시작되며, 작동 후 취소하고자 할 경우 기능/취소 버튼을 눌러 취소할 수 있습니다.

기능별 특징

(2) 예약

예약기능 설정 시 선택합니다.



| | |
|--|--|
| <div style="display: flex; justify-content: space-around;"> <div style="text-align: center;"> <p>최소</p> </div> <div style="text-align: center;"> <p>최대</p> </div> </div> | <ul style="list-style-type: none"> - 최소 30분(0.5시간)에서 최대 9시간 30분(9.5시간)까지 설정하여 예약할 수 있으며, 예약이 설정되면 버튼에 불이 켜집니다. - 예약을 취소하시려면 다시 예약 버튼을 눌러 취소할 수 있습니다. |
|--|--|

(3) 시간설정(∧, ∨)

각 기능의 조리시간 및 예약시간 설정 시 선택합니다.

| | |
|--|---|
| <div style="display: flex; justify-content: space-around;"> <div style="text-align: center;"> <p>“+” 버튼</p> </div> <div style="text-align: center;"> <p>“-” 버튼</p> </div> </div> | <ul style="list-style-type: none"> - 기능별 시간 설정 시에는 1분 단위로 설정 가능하며, 예약 시간 설정 시에는 30분 단위로 설정 가능합니다. - 기능별 시간 : 1분 단위로 설정 가능 - 예약시간 : 30분 단위로 설정 가능 |
|--|---|

기능별 특징

⊙ 기능별 기본설정 시간 및 조절 가능 범위

| 기능 | 기본설정시간 | 조절 가능범위 | - 별도의 시간 설정을 하지 않을 경우 표와 같이 설정된 기본설정 시간에 따라 작동됩니다. - 조절 가능 범위 내에서 사용자의 취향에 따라 시간을 조절하여 조리할 수 있습니다. |
|------|--------|---------|--|
| 스팀 | 20분 | 1~25분 | |
| 계란찜 | 12분 | 12~16분 | |
| 에그스팀 | 16분 | 1~22분 | |
| 데우기 | 6분 | 1~15분 | |
| 스팀소독 | 10분 | 1~15분 | |
| 마이스팀 | 30분 | 1~45분 | |

⊙ 기능별 재료 및 물 권장량

| 기능 | 재료 | 물 권장량 |
|------|-----------------|-------|
| 스팀 | 옥수수, 단호박, 고구마 등 | 150ml |
| 계란찜 | 달걀 + 물 | 100ml |
| 에그스팀 | 달걀 | 100ml |
| 데우기 | 냉동만두, 냉동 피자 등 | 80ml |
| 스팀소독 | 젓병 등 | 80ml |
| 마이스팀 | 기타 | 180ml |

Egg steam T - tip

- (1) 물량은
최소 80ml ~ 최대 180ml까지
넣어 사용 가능합니다.



기능별 특징

- (2) 재료상태에 따라
1단 또는 2단으로 사용 가능합니다.

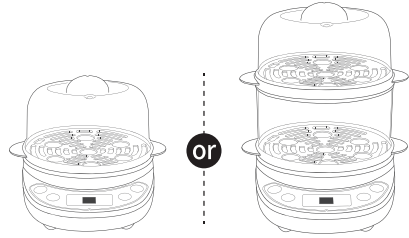

- (3) 달걀은
총 14개까지 조리 가능합니다.
(1단 : 7개, 2단 : 14개)



- (4) 계란찜 기능 시에는
달걀과 물의 비율이 1:1.5가 되도록
스테인레스 용기에 담아 섞어주십시오.

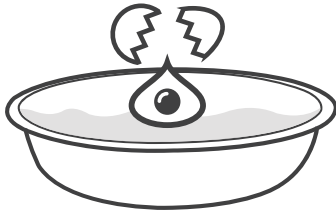

1(달걀) : 1.5(물)

- (5) 스테인레스 용기를
사용할 경우 최대 250mL까지
담아 사용 가능합니다.

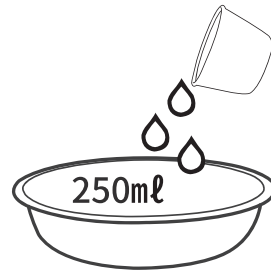

- (6) 사용 중 물이 모두 끓어 없어지면
작동 표시부에 “E0” 표시가 뜨며
에러 알림음이 울립니다.
반드시 권장량에 맞게
물을 부어 사용하십시오.



사용 방법

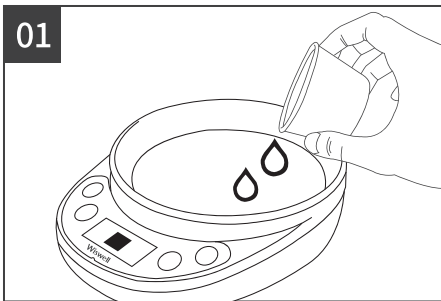

01 계량컵으로 [기능별 재료 및 물 권장량] 표를 참고(6P)하여 물을 부어주십시오.

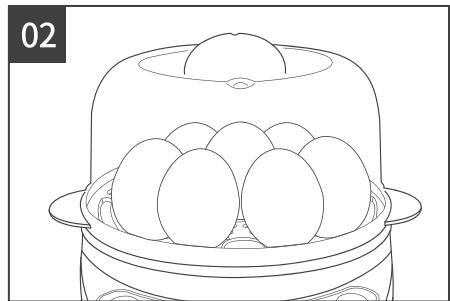

02 찜 홀더에 원하는 음식을 넣고 뚜껑을 닫아 주십시오.

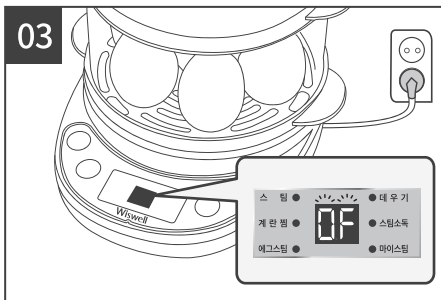

03 전원 플러그를 연결하면 작동 표시부에 불이 들어옵니다.

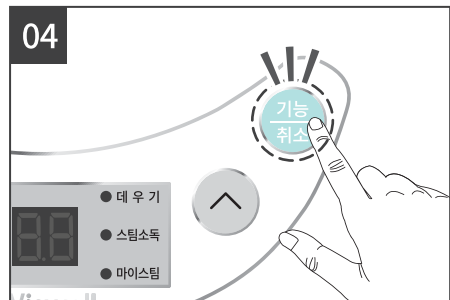

04 기능/취소 버튼을 눌러 원하는 기능을 설정하여 주십시오.

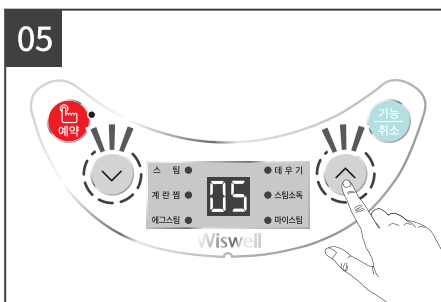

05 “+”와 “-” 버튼을 이용하여 사용자의 취향에 따라 작동시간을 설정하여 주십시오.

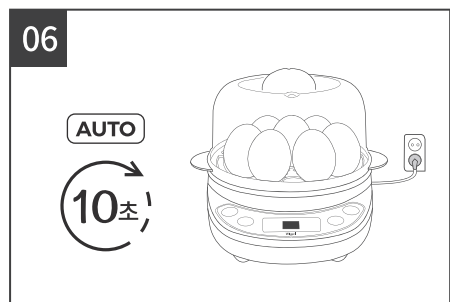

06 10초 후 자동으로 작동이 시작됩니다.

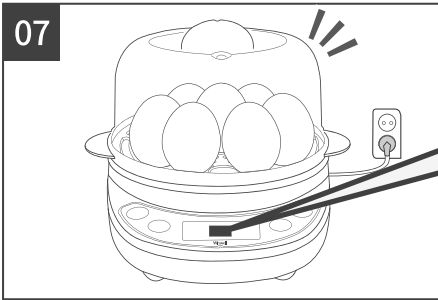

작동이 완료되면 “삐삐” 소리가 나며
작동이 완료됩니다.

Simple And Easy

EGG STEAM T

위 즈 웰 에그스팀 T - WH3214

- ✓ 귀엽고 컴팩트한 디자인
- ✓ 마이크로 컴퓨터 제어 방식으로
최소 30분에서 최대 9시간 30분까지
예약 설정 가능
- ✓ 스팀, 계란찜, 에그스팀, 데우기,
스팀소독, 마이스팀 기능 설정
- ✓ 전원 자동 차단 기능과 간편하고
안전한 조작 방식
- ✓ 계란 조리 외에 다양한 조리 활용
(채소찜, 새우찜, 냉동식품 조리 등)

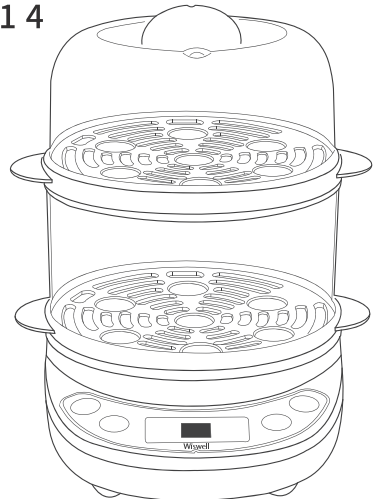

예약 방법

01

8페이지의 사용방법 (1) ~ (3)을 참고하여 제품을 준비하여 주십시오.

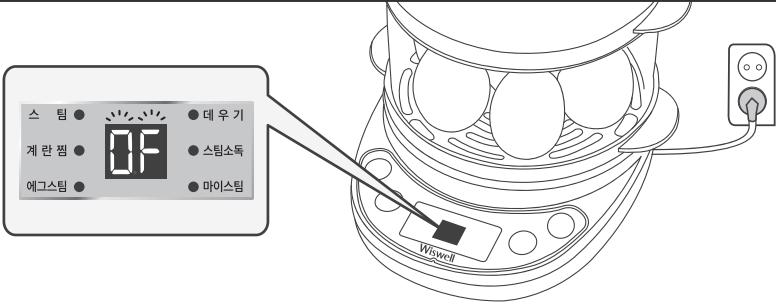

02

예약 버튼을 누르면 예약 버튼의 불이 깜빡거립니다.
그 후, “+”와 “-” 버튼을 눌러 원하는 예약시간을 설정하여 주십시오.



Egg steam T - 예약방법 tip

1. 기능 설정을 하지 않고, 예약 시간만 설정한 경우에는 10초 후 대기 모드 상태로 자동 전환되므로 반드시 기능 설정까지 완료해 주십시오.
2. 예약 기능을 취소하고자 할 경우, 예약 버튼을 다시 한번 눌러주십시오.

예약 방법

03

예약 설정이 완료되면, 8페이지의 사용방법 (4) ~ (5)과 같이 기능을 설정하여 주십시오.

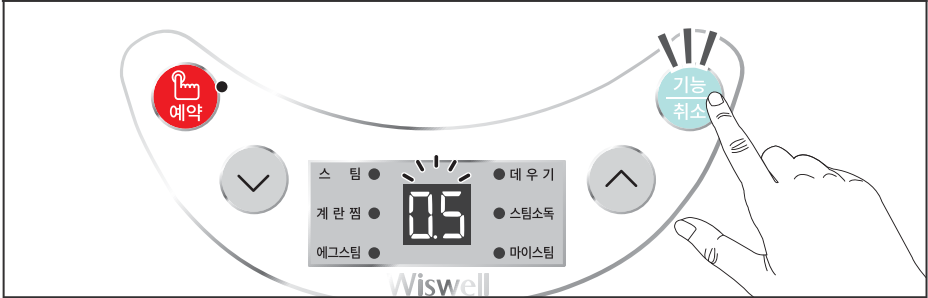

04

설정이 완료되면 10초 후 예약 모드로 작동되며, 설정한 예약시간이 지나면 자동으로 시작됩니다.

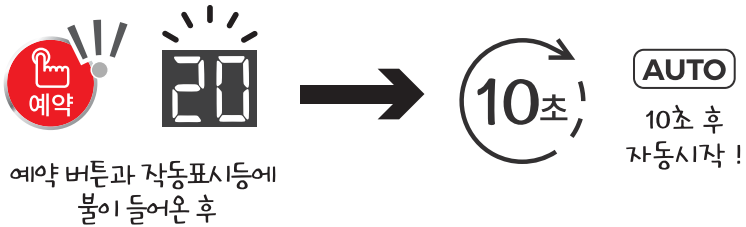

05

작동이 완료되면 “삐삐” 소리가 나며 작동이 완료됩니다.

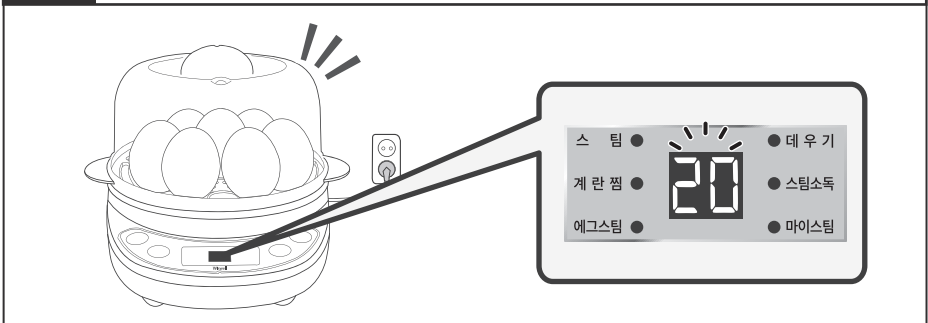

세척 및 보관 방법



사용 후에는 반드시 제품을 충분히 식힌 다음 세척하여 주십시오.

- 1) 제품 본체, 전원 코드 및 전원 플러그는 절대 물이나 기타 액체에 담그거나 세척하지 마시고, 물을 살짝 적신 부드러운 수건으로 닦아주십시오.
- 2) 찜 홀더, 뚜껑을 포함한 모든 구성품은 깨끗하게 물 세척 후 건조하여 보관해 주십시오.
- 3) 철 수세미 또는 연마제를 사용하여 세척하지 마십시오.
- 4) 세척 후에는 완전히 건조해 준 다음 습기 없는 곳에서 보관해 주십시오.

문제 발생 시 해결 방법

1. 고장 신고 전, 아래의 사항을 먼저 확인해 주십시오.
2. 아래의 해결 방법으로도 문제가 해결되지 않거나 아래의 항목 이외의 문제점이 발생한 경우 고객센터로 연락해 주십시오.

| 문 제 점 | 해 결 방 법 |
|---------------------------|--|
| 기능 설정부에 불이 켜지지 않는 경우 | Q. 콘센트에 전원 플러그가 꽂혀있습니까? A. 전원 플러그를 콘센트에 올바르게 연결하였는지 확인하여 주십시오. |
| 작동 표시부에 “E0” 표시가 나올 경우 | Q. 물이 모두 끓어 없어지지 않았습니까? A. <재료별 용량 및 물량> 표를 참고하여 물을 넣어 주십시오. |
| 누전차단기가 내려간 경우 | A. 1) 제품 본체에 물기가 있는지 확인하여주십시오. 2) 제품 사용을 즉시 중단하고, 고객센터에 문의하여 주십시오. |

제품 사양

| | | | |
|----------|----------------------------|------|-------------------|
| 제품명 | 전기스팀쿠커 | 정격전압 | 220-240V, 50-60Hz |
| 모델명 | WH3214 | 소비전력 | 360-430W |
| 제품크기 | [W]158 × [D]203 × [H]240mm | 제품무게 | 0.79kg |
| 전기용품안전인증 | JU071118-17003A | | |
| 전자파적합등록 | MSIP-REI-JS8-WH3214 | | |

품질보증서

본 제품은 1년간 무상 A/S가 가능하며 보증기한은 구매일로부터 1년입니다.
단, 고객 과실로 판명된 경우 유상수리를 원칙으로 합니다.

- 사용법에 따르지 않아 생긴 손실, 제품의 변형 등으로 인한 고장은 무상수리가 되지 않습니다.
- 이 제품을 영업용으로 전환하여 사용한 경우에는 무상 A/S를 받을 수 없습니다.

- 위즈웰은 소비자 권익을 위해 언제든지 제품의 특성이나 구성품을 변경할 권리를 보유합니다.
- 제품 안전장치의 분해 시도를 해서는 안됩니다. 임의 분해시 보증 혜택을 받을 수 없습니다.
- 전원선이 손상된 경우 위험을 방지하기 위해 반드시 당사 A/S센터에서만 교체할 수 있습니다.
- 보증기간이라도 유상수리의 경우는 다음과 같습니다.

- 사용자 과실로 인한 고장 - 부당한 수리, 개조로 인한 고장 - 천재지변에 의한 고장 및 손상
- 구매 후 이동 또는 낙하 등에 의한 고장 - 본 사용설명서에 명시된 주의사항 불이행으로 인한 고장

| 제품명 | 전기스팀쿠커 | 보증기간 |
|------|--------|------|
| 모델명 | WH3214 | |
| 구입일자 | 년 월 일 | |
| 보증기간 | 년 월 일 | |
| 고객주소 | | |
| 구입처 | 상호: | 성명: |
| | 주소: | 전화: |

- 오래되거나 고장난 제품을 일반쓰레기와 함께 버리지 마십시오. 폐기시에는 지역 내 규정에 맞추어 해당 폐기물 수거 장소로 제품을 가져가 처리해주시십시오.

※ 상품 사용 시 교환, 반품이 불가능합니다.

위즈웰 공식 홈페이지/커뮤니티/공식협찬



위즈웰 쇼핑몰 <http://wiswell.co.kr>

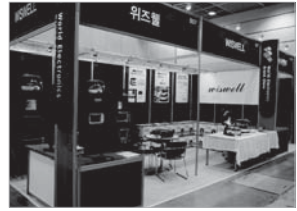

월드가전 브랜드쇼 참가



항정민의 FM대행진 협찬



위즈웰 공식 네이버카페 <http://cafe.naver.com/wiswell>

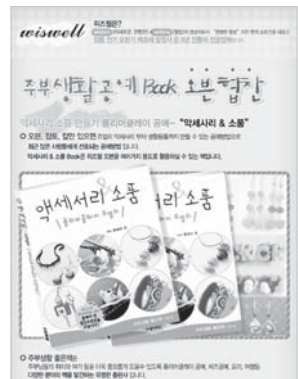

제작 지원 협찬 요청



Wiswell

- 수입원/판매원 : (주)중산물산 • 주소 : 서울시 관악구 남부순환로 1685 기광빌딩 • A/S문의 : 02)872-8045~6
- 홈페이지 : www.wiswell.co.kr

※ 본 제품은 국내용으로 일반 가정에서만 사용하도록 제작 되었습니다.
제품 및 구성품의 외관과 규격은 제품의 질을 높이기 위해 사전 고지 없이 바뀔 수 있습니다.