



Wiswell

# Mini Deep Fryer

위즈웰 미니 튀김기 사용 설명서

WH2100

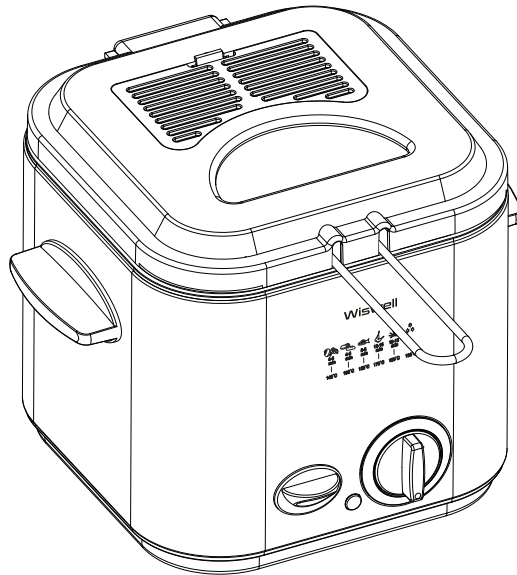

- 본 제품은 국내에서만 사용가능합니다.
- 본 제품은 사용 전 반드시 설명서를 숙지하신 후 설치하여 안전하게 사용하기 바랍니다.
- 만약 설명서와 다르게 사용하여 발생한 물질적, 신체적 피해에 대해서는 보상받지 못하며 책임지지 않습니다.

## 목차

01 사용 시 주의사항	1~2	04 세척 및 관리	8
02 각 부의 명칭 및 구성품	3	05 문제 발생 시 해결 방법	8
03 제품 사용법		06 제품 사양	9
- 구성품 사용법	4	07 품질보증서	9
- 튀김 만들기	5~6	08 공식 홈페이지/커뮤니티/협찬	10
- 풍류 만들기	7		

## ⊗ 사용 시 주의사항



### 안전을 위해 꼭 지켜주십시오!

- ※ 제품 사용 전, 본 설명서를 잘 확인하여 올바르게 사용하기 바랍니다.
- ※ 아래의 경고와 주의사항은 제품을 안전하고 정확하게 사용하여 예상치 못한 위험이나 손해를 예방하기 위한 것이므로, 반드시 자세히 읽은 후 사용해 주십시오.
- ※ 설명서를 무시하고 제품을 잘못 취급할 경우, 사용자가 사고 또는 화상을 입을 수 있습니다.

## ⓘ 경 고

- 본 제품은 220V 전용 제품이므로 반드시 전용 콘센트에 꽂아 주십시오.
- 본 제품은 가정용으로 제작되었습니다. 상업적 또는 적절하지 못한 사용으로 문제가 발생할 경우 제조사에서 책임을 지지 않습니다.
- 한 개의 콘센트에 여러 전기 제품을 동시에 꽂아 사용하지 마십시오.  
**감전, 화재 및 사고의 위험이 있습니다.**
- 전원 코드가 무거운 물건에 눌리거나 뜨거운 표면에 닿지 않도록 주의해 주십시오.  
**고장, 화상 및 감전의 위험이 있습니다.**
- 벗겨진 코드나 파손된 플러그는 즉시 사용을 중지하고 당사 고객센터에서 수리 받은 후 사용해 주십시오. **임의로 수리 시 제품의 고장, 화상 및 화재의 위험이 있습니다.**
- 제품의 고장 또는 오작동 시에는 당사 고객센터로 문의해 주십시오  
**고장, 화상 및 감전의 위험이 있으므로 제품을 직접 분해하지 마십시오.**
- 제품 위에 올라가거나 충격을 가하지 마십시오. **고장 및 파손의 원인이 됩니다.**

## ⊗ 사용 시 주의사항

- 제품이 테이블이나 높은 곳에서 떨어졌을 때에는 바로 사용하지 마시고, 반드시 고객센터에 문의하여 안전한 사용이 가능한지 확인한 후 사용해 주십시오.
- 제품과 가까운 곳에 가연성 혹은 인화성 물질 등을 보관하거나 사용하지 마십시오. **폭발, 화재 및 감전의 위험이 있습니다.**
- 제품은 직사광선을 피해 보관하고 가스레인지, 전열기구 등에 가까이 두지 마십시오. **화재 및 고장의 원인이 됩니다.**
- 제품 사용 중 누전 차단기가 작동할 경우 감전의 우려가 있으므로 즉시 사용을 멈추고 당사의 고객센터로 연락해 주십시오.
- 젖은 손으로 콘센트나 전원 플러그를 만지면 화재 및 감전의 위험이 있을 수 있습니다. 전원 플러그의 핀과 접촉부에 먼지, 물 등이 묻어 있을 경우 잘 닦은 후 사용해 주십시오.
- 제품은 반드시 적절한 세척을 통해 이물질질을 제거한 후 건조시켜 보관해 주십시오.
- 아이들이 제품을 가지고 놀지 않도록 주의를 기울여 주십시오.
- 본 제품은 거동이 불편하거나 인지능력에 어려움을 겪고 계시는 분 또는 사용 경험이나 관련 지식이 부족한 분이 사용할 경우 위험할 수 있습니다. 안전을 위해 보호자나 도움을 줄 수 있는 분과 함께 사용해 주십시오.

## ⓘ 제품 사용 중 주의 사항

- 작동 중에는 절대 제품을 들거나 이동하지 마십시오. 화재 및 화상의 위험이 있을 수 있으므로 반드시 온도조절 다이얼을 OFF 로 돌려 전원을 끄고 기름을 충분히 식혀준 다음 옮겨 주십시오.
- 본 제품은 가열성 제품으로 사용 중 각별한 주의가 필요합니다. 사용 중에는 자리를 비우지 마십시오.
- 튀김 용기에 기름이 없는 상태에서 작동하지 마십시오. **제품 고장의 원인이 됩니다.**
- 사용 전, 튀김 용기 내부에 표시된 MIN.~MAX. 선에 맞게 적당량의 기름을 넣어 주십시오.
- 가열된 기름에 물이 들어갈 경우 기름이 튀 수 있으므로 재료를 넣기 전 재료의 물기를 제거해 주십시오. **화상의 위험이 있을 수 있습니다.**
- 뚜껑을 닫고 사용한 경우 조리 중 뚜껑을 열 때 증기로 인한 화상의 위험이 있을 수 있으므로 주의해 주십시오.
- 제품 뚜껑 탈착 시, 무리한 힘을 가할 경우 파손의 위험이 있을 수 있으므로 설명서 상의 사용 방법에 따라 주십시오.
- 제품 본체는 절대 물이나 기타 액체에 담그지 마십시오. **제품 고장의 원인이 됩니다.**
- 타 제품의 구성품을 본 제품에 사용하지 마십시오. **제품 고장의 원인이 될 수 있습니다.**

## 각 부의 명칭 및 구성품

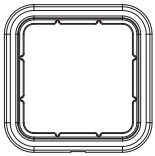
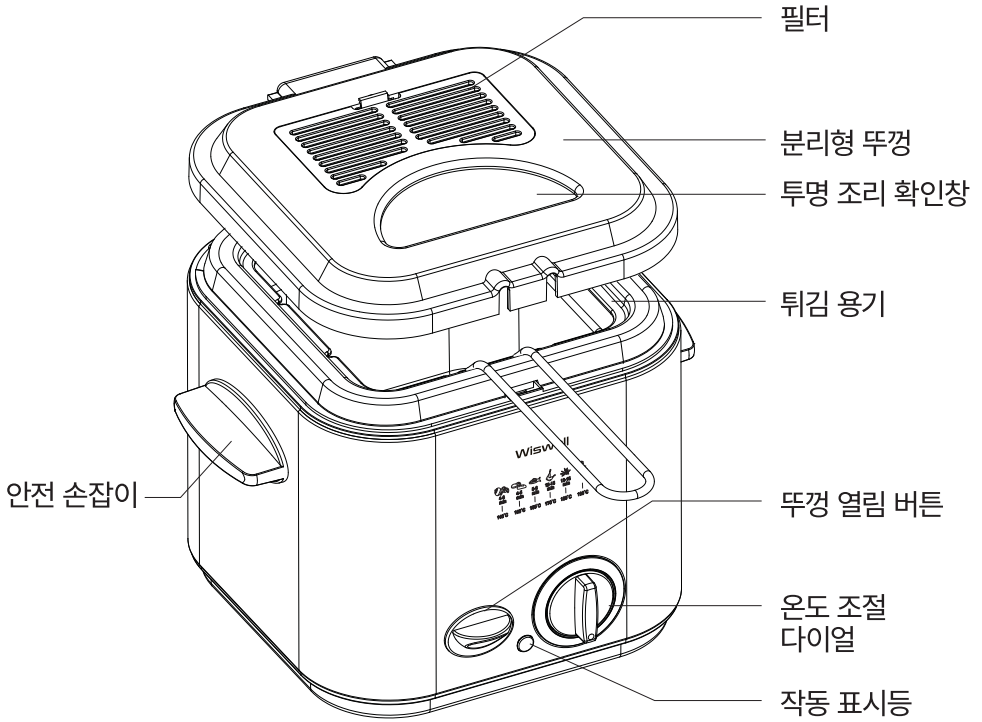

풍듀용 거치대

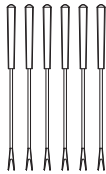

풍듀용 포크 (6入)

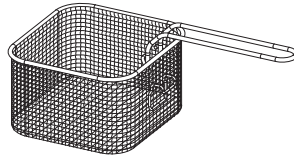

튀김망

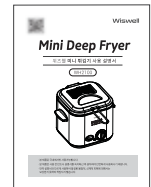

설명서

### 구성품 재질

튀김 용기 - 금속제(불소수지도장)

튀김망, 풍듀용 포크 - 스테인레스

투명 조리 확인창 - 무착색유리제(가열조리용)

풍듀용 거치대 - 알루미늄

## 제품 사용법

### 처음 사용하기 전!

- \* 모든 구성품이 준비되어 있는지, 제품에 손상된 부분은 없는지 확인해 주십시오.
- \* 튀김망과 풍류 세트는 깨끗하게 세척한 다음 건조시켜 준비해 주십시오.
- \* 제품 본체는 절대 물이나 기타 액체로 세척하지 마시고 튀김 용기는 물기가 있는 헝겊이나 키친 타올 등으로 닦아 건조시켜 준비해 주십시오.

### ■ 튀김망 조립 방법

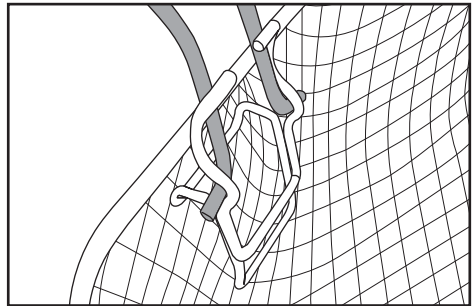
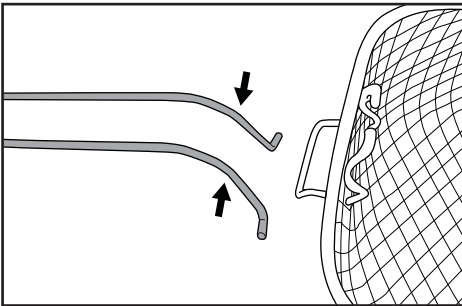

- 1) 튀김망 손잡이의 방향이 밖을 향하게 준비한 다음 손잡이를 오므려 튀김망 안쪽의 걸이대에 끼워 주십시오.
- 2) 튀김망 안쪽의 걸이대에 잘 맞춰 장착해 주십시오.

### ■ 뚜껑 분리 방법

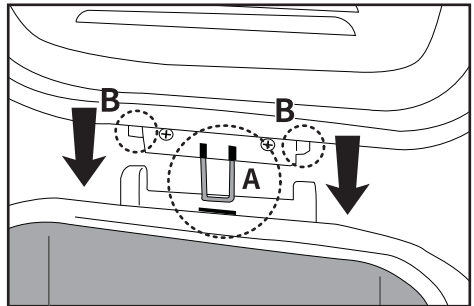
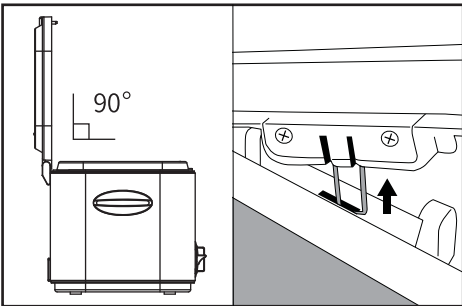

- 1) 뚜껑을 몸체와 직각이 되도록 세워준 다음 위로 당기면서 분리해 주십시오.  
※ 잘 되지 않을 경우 뚜껑을 좌우로 움직이며 분리해 주십시오.
- 2) 장착 시에는 뚜껑을 직각으로 세워 A 부분을 연결부의 홈에 끼운 다음 양쪽 B부분을 잘 맞춰 장착해 주십시오.

## 제품 사용법

### ▶ 튀김 만들기

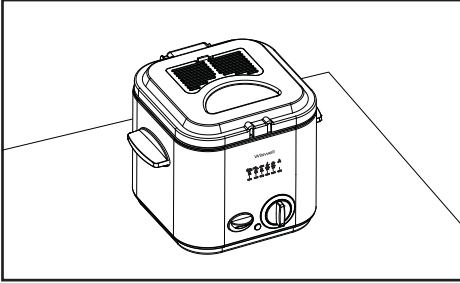

1) 제품을 평평하고 습기가 없는 곳에 설치해 주십시오.

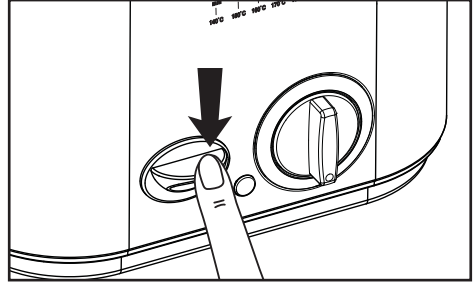

2) 뚜껑 열림 버튼을 눌러 뚜껑을 열어주십시오.

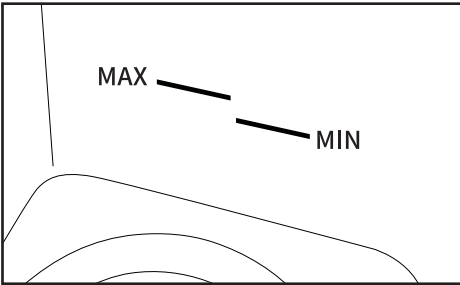

3) 튀김 용기 내부에 표시된 MIN. ~MAX. 선에 맞춰 적당량의 기름을 넣어 주십시오.

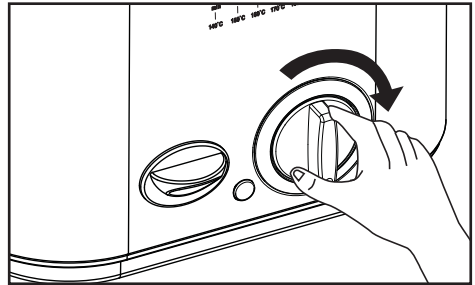

4) 사용자가 원하는 재료와 식감에 따라 온도 조절 다이얼을 돌려 알맞은 온도를 선택해 주십시오.

**❗ 본 제품은 80°C 이상에서 작동되므로 반드시 80°C 이상으로 설정해 주십시오.**

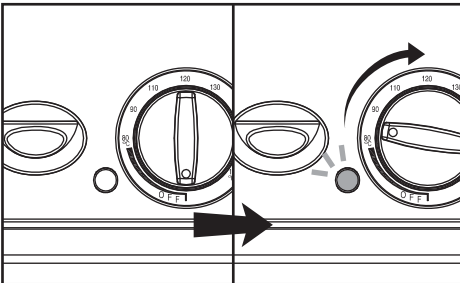

5) 온도 설정 후 작동 표시등이 켜지면서 예열이 시작됩니다. 작동 표시등이 꺼지면 조리를 시작해 주십시오.

※ 본 제품은 작동 표시등이 점멸 작동하며 설정 온도를 유지합니다.

## 제품 사용법

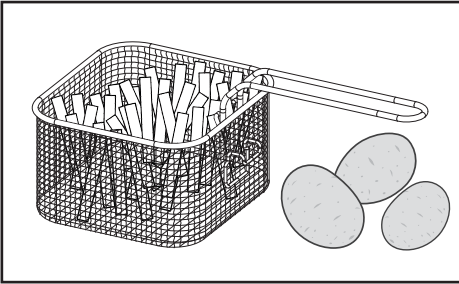

6) 튀김망에 재료를 담아주십시오.

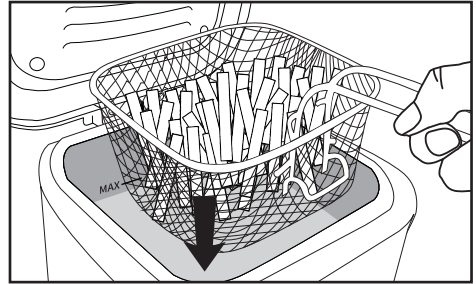

7) 재료가 담긴 튀김망을 천천히 넣어주십시오.

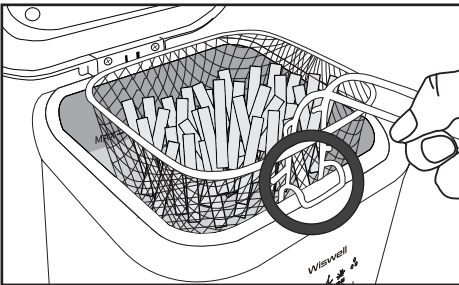

8) 조리가 완료되면 튀김망을 천천히 꺼내어 튀김망 고리를 본체에 걸어 기름을 빼 주십시오.

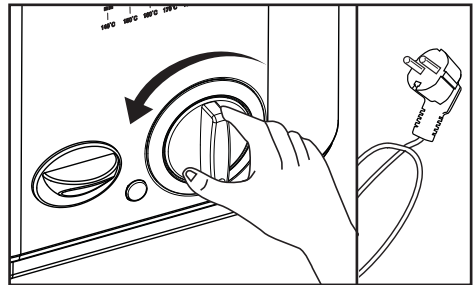

9) 조리 완료 후에는 항상 온도조절 다이얼을 OFF 위치로 돌려 전원을 끈 다음 전원 플러그를 꼭 분리해 주십시오.

### 재료별 조리 시간 및 온도

4-6 min	4-5 min	5-6 min	12-15 min	12-15 min	
140°C	150°C	160°C	170°C	180°C	190°C
야채류	도넛 및 고로케	생선류	치킨	감자튀김	냉동식품

## 제품 사용법

### ※ 주의사항

- 냉동 재료나 물기가 있는 재료를 사용할 경우 기름이 튀어 화상의 위험이 있으므로 물기를 제거한 다음 조리해 주십시오.
- 뚜껑은 분리 가능하므로 편의에 따라 뚜껑을 빼거나 닫고 사용해 주십시오.
- 제품에 표기된 조리시간과 온도는 재료의 냉동 상태, 두께 또는 양에 따라 달라질 수 있습니다. 사용자의 취향에 알맞게 조절하며 사용해 주십시오.

### ▶ 풍뉘 만들기

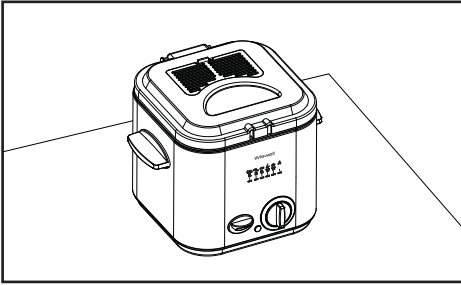

1) 제품을 평평하고 습기가 없는 곳에 설치해 주십시오.

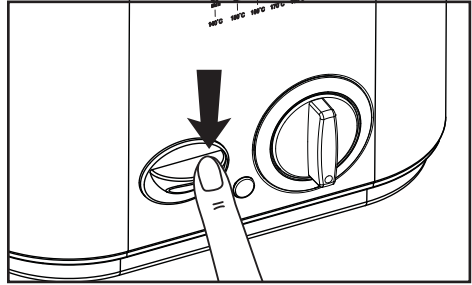

2) 뚜껑 열림 버튼을 눌러 뚜껑을 열어주십시오.

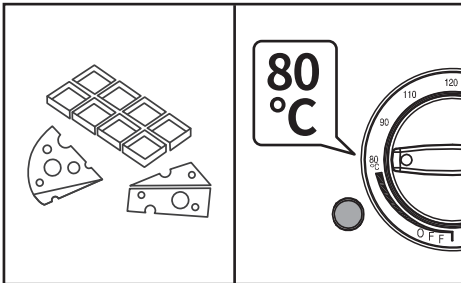

3) 원하는 풍뉘 재료(초콜릿 또는 치즈)를 넣고 **최저 온도 80도**에서 녹여주십시오.

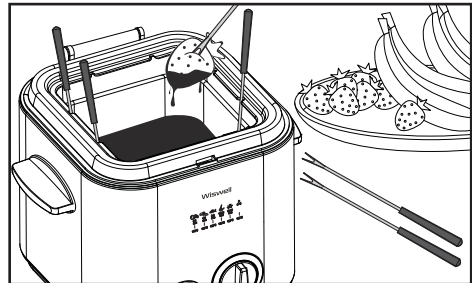

4) 빵, 야채, 과일 등을 녹여둔 치즈나 초콜릿에 찍어 드십시오.



고온에서 녹일 경우 치즈나 초콜릿이 탈 수 있으므로 주의해 주십시오.  
풍뉘 포크의 끝이 날카로우므로 드실 때 주의해 주십시오.



## 세척 및 관리

### ■ 세척 방법

- 1) 제품 본체, 연결된 전원 코드 및 전원 플러그는 절대 물이나 기타 액체에 담그거나 세척하지 마시고, 부드러운 젖은 수건으로 본체를 닦아 주십시오.
- 2) 튀김 용기는 사용 후 충분히 식혀준 다음 기름을 비우고 키친 타올 등으로 닦아 세척해 주십시오.
- 3) 뚜껑을 포함한 모든 구성품은 깨끗하게 물 세척 후 건조하여 보관해 주십시오.
- 4) 철 수세미 또는 연마제를 사용하여 세척하지 마십시오.
- 5) 세척 후에는 완전히 건조시켜 준 다음 습기 없는 곳에서 보관해 주십시오.



**사용 후에는 반드시**

제품을 충분히 식혀준 다음 기름 제거 및 제품 세척을 해 주십시오.

## 문제 발생 시 해결 방법

- 1) 고객센터 접수 전 아래의 사항을 먼저 확인해 주십시오.
- 2) 해결 방법에 따라 확인했음에도 문제가 발생하거나, 아래의 항목 이외의 문제점이 발생한 경우 당사 고객센터로 문의해 주십시오.

문 제 점	해 결 방 법
작동 표시등에 불이 켜지지 않는 경우	콘센트에 전원 플러그가 꽂혀 있습니까? 1) 전원 플러그를 콘센트에 올바르게 연결해 주십시오. 2) 중간 연결 코드 사용 시, 연결 코드의 상태를 확인해 주십시오. 3) 온도조절기가 OFF 에 위치하고 있는지 확인해 주십시오.
작동 표시등이 점멸하는 경우	설정된 온도를 유지하기 위해 작동 표시등의 불이 점멸 작동합니다. 이는 정상적인 동작이므로 안심하고 사용해 주십시오.

## 제품 사양

제 품 명	주방용전열기구유사기기(전기튀김기)		
제 품 크 기	(W)245 × (D)220 × (H)190mm	모 델 명	WH2100
정 격 전 압	220-240V, 50/60Hz	제 품 중 량	1.62KG (구성품 포함)
제 품 용 량	1.2L	소 비 전 력	840W

## 품질보증서

본 제품은 1년간 무상 A/S가 가능하며 보증기한은 구매일로부터 1년입니다.  
단, 고객 과실로 판명된 경우 유상수리를 원칙으로 합니다.

- 사용법에 따르지 않아 생긴 손실, 제품의 변형 등으로 인한 고장은 무상수리가 되지 않습니다.
- 이 제품을 영업용으로 전환하여 사용한 경우에는 무상 A/S를 받을 수 없습니다.

- 위즈웰은 소비자 권익을 위해 언제든지 제품의 특성이나 구성품을 변경할 권리를 보유합니다.
- 제품 안전장치의 분해 시도를 해서는 안됩니다. 임의 분해시 보증 혜택을 받을 수 없습니다.
- 전원선이 손상된 경우 위험을 방지하기 위해 반드시 당사 A/S센터에서만 교체할 수 있습니다.
- 보증기간이라도 유상수리의 경우는 다음과 같습니다.

- 사용자 과실로 인한 고장      - 부당한 수리, 개조로 인한 고장      - 천재지변에 의한 고장 및 손상
- 구매 후 이동 또는 낙하 등에 의한 고장      - 본 사용설명서에 명시된 주의사항 불이행으로 인한 고장

제 품 명	주방용전열기구유사기기(전기튀김기)			보증기간
모 델 명	WH2100			
구입일자	년	월	일	
보증기간	년	월	일	
고객주소	년	월	일	
구 입 처	상호:			성명:
	주소:			전화:

- 수입원/판매원 : (주)중산물산      • 주소 : 서울특별시 동작구 대림로 57(신대방동) 중산타워
- A/S문의 : 02)872-8045      • 홈페이지 : www.wiswell.co.kr

본 제품은 국내용으로 일반 가정에서만 사용하도록 제작 되었습니다.  
제품 및 구성품의 외관과 규격은 제품의 질을 높이기 위해 사전 고지 없이 바뀔 수 있습니다.

# ■ 위즈웰 공식 홈페이지/커뮤니티/공식협찬



빛나라 은수  
KBS 125부작

GL 시리즈 오븐협찬



월드가전 브랜드쇼 참가



오마이 금비  
KBS 16부작

스탠드 믹서 협찬



위즈웰 쇼핑몰  
<http://wiswell.co.kr>



힘센여자 도봉순  
JTBC 16부작

디지털 오븐 GL-30 협찬

## 위즈웰 공식 소셜 네트워크

네이버 카페  
<http://cafe.naver.com/wiswell>

페이스북  
<http://facebook.com/wiswellkitchen>

인스타그램  
@wiswell\_kitchen

카카오톡 플러스 친구  
wiswell

# Wiswell

02)872-8045 / [www.wiswell.co.kr](http://www.wiswell.co.kr)

