

# Wiswell

## *Air Fryer*

위즈웰 에어프라이어 사용 설명서

- WA8010B
- WA8010G

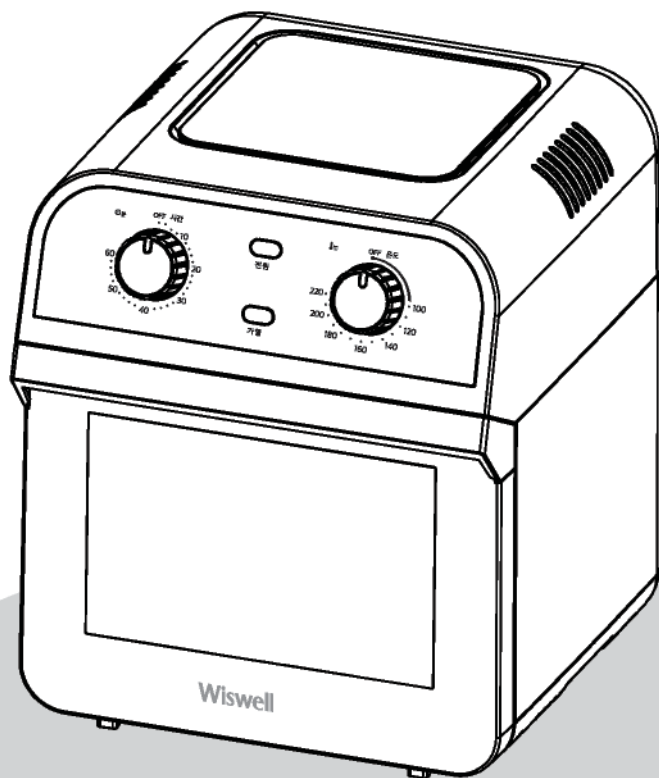

본 제품은 사용 전 반드시 설명서를 숙지하신 후 설치하여 사용하시기 바랍니다.  
만약 설명서와 다르게 사용하여 발생한 물질적, 신체적 피해에 대해서는 보상받지 못하며 책임지지 않습니다.

## 목차

01 사용 시 주의사항	1~2	07 제품 사용방법	8~9
02 제품 규격 및 각 부의 명칭	3	08 세척 및 관리	10
03 제품 구성품	4	09 문제 발생 시 해결 방법	11
04 기능별 특징	5	10 공식 홈페이지/커뮤니티/협찬제품	12
05 기능별 사용방법	6	11 제품 사양 및 품질 보증서	13
06 바비큐 봉 사용방법	7		

## ⊘ 사용 시 주의사항



안전을 위해 꼭  
지켜주십시오!

※ 제품 사용 전, 본 설명서를 잘 확인하여 올바르게  
사용하시기 바랍니다.

※ 아래의 경고와 주의사항은 제품을 안전하고 정확하게  
사용하여 예상치 못한 위험이나 손해를 예방하기  
위한 것이므로, 반드시 자세히 읽은 후 사용해 주십시오.

※ 설명서를 무시하고 제품을 잘못 취급할 경우,  
사용자가 사고 또는 화상을 입을 수 있습니다.

### ⓘ 경고

- 본 제품은 220V 전용 제품이므로 반드시 전용 콘센트에 꽂아 주십시오.
- 본 제품은 가정용으로 제작되었습니다. 상업적 또는 적절하지 못한  
사용으로 문제가 발생한 경우에는 제조사에서 책임을 지지 않습니다.
- 한 개의 콘센트에 여러 전기 제품을 꽂아 사용하지 마십시오.  
감전, 화재 및 사고의 위험이 있습니다.
- 전원 코드가 무거운 물건에 눌리거나 뜨거운 표면에 닿지 않도록  
주의해 주십시오. 고장, 화상 및 감전의 위험이 있습니다.
- 벗겨진 코드나 파손된 플러그, 헐거운 콘센트는 즉시 사용을 중지하고  
당사 고객센터에서 수리받은 후 사용해 주십시오.  
임의로 수리 시 제품의 고장, 화상 및 화재의 위험이 있습니다.
- 제품의 고장 또는 오작동 시에는 당사 고객센터로 문의해 주십시오.  
고장, 화상 및 감전의 위험이 있으므로 제품을 직접 분해하지 마십시오.

## ⊘ 사용 시 주의사항

- 제품 위에 올라가거나 충격을 가하지 마십시오.  
고장 및 파손의 원인이 됩니다.
- 제품이 테이블이나 높은 곳에서 떨어졌을 때에는 바로 사용하지 마시고,  
반드시 고객센터에 문의하여 안전한 사용이 가능한지 확인한 후  
사용해 주십시오.
- 제품과 가까운 곳에 가연성 혹은 인화성 물질 등을 보관하거나  
사용하지 마십시오. 폭발, 화재 및 감전의 위험이 있습니다.
- 제품은 직사광선을 피해 보관하고 가스레인지, 전열기구 등에 가까이  
두지 마십시오. 화재 및 고장의 원인이 됩니다.
- 제품 사용 중 누전 차단기가 작동할 경우 감전의 우려가 있으므로  
즉시 사용을 멈추고 당사의 고객센터로 연락해 주십시오.
- 젖은 손으로 콘센트나 전원 플러그를 만지면 화재 및 감전의 위험이 있을 수  
있습니다. 전원 플러그의 핀과 접촉부에 먼지, 물 등이 묻어 있을 경우  
잘 닦은 후 사용해 주십시오.
- 제품은 반드시 적절한 세척을 통해 이물질을 제거한 후 건조시켜  
보관해 주십시오.
- 아이들이 제품을 가지고 놀지 않도록 주의를 기울여 주십시오.
- 본 제품은 거동이 불편하거나 인지능력에 어려움을 겪고 계시는 분 또는  
사용 경험이나 관련 지식이 부족한 분이 사용할 경우 위험할 수 있습니다.  
안전을 위해 보호자나 도움을 줄 수 있는 분과 함께 사용해 주십시오.

## ⓘ 제품 사용 중 주의사항

- 사용 전 제품이 평평한 곳에 있는지 확인하여 주십시오.
- 과도한 양의 재료를 넣어 사용하지 마십시오.
- 처음 사용 시 깨끗이 세척한 후 사용하십시오.
- 작동 중에는 제품을 들거나 이동하지 마십시오.
- 조리가 완료된 후에는 제품이 매우 뜨거우므로 반드시 보호장갑이나  
다용도 손잡이 등과 같은 도구를 이용하여 꺼내주십시오.
- 세척 전 반드시 플러그를 제거하여 본체의 열을 충분히 식혀 준 후  
세척하여 주십시오.

## 제품 규격

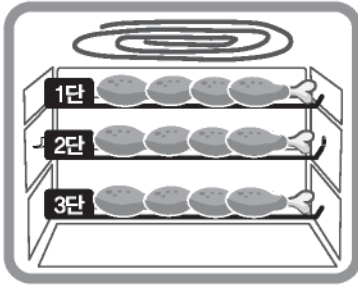

▶ 제품 사이즈  
[W] 315 × [D] 334 × [H] 370 mm

▶ 조리 가능 3단  
1단 - 15mm / 2단 - 35mm / 3단 - 50mm

※ 선반(그릴망)을 장착 후 상단 열선 기준으로 선반의 종류에 따라 단 간격 사이즈의 오차가 있을 수 있습니다.

## 각 부의 명칭

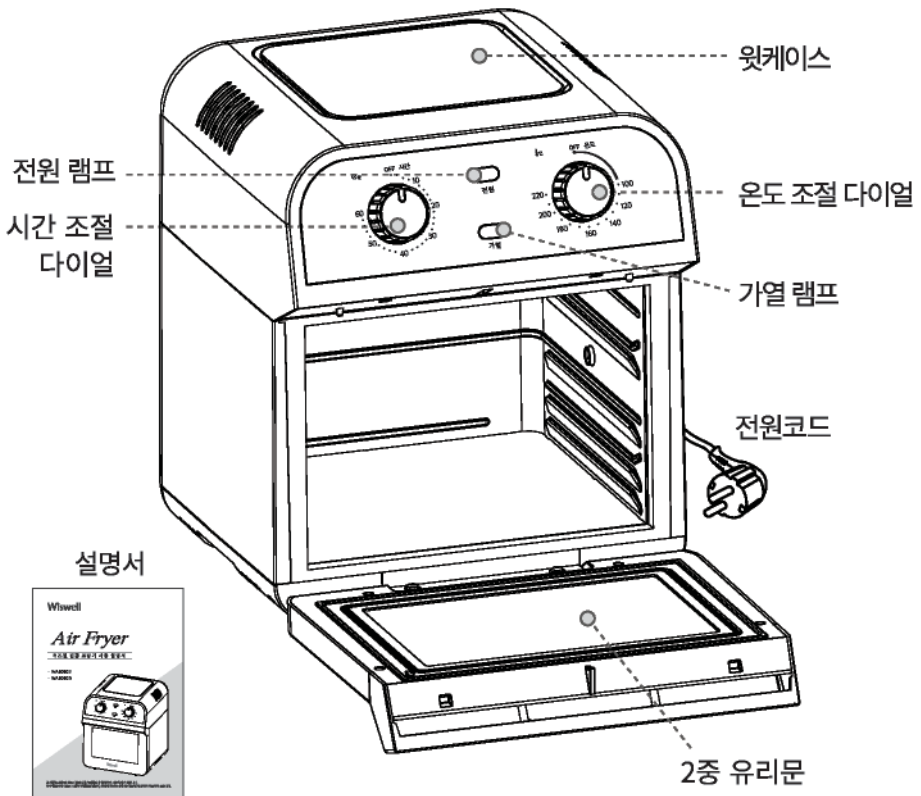

## 제품 구성품

### <기본 구성품>



바비큐 손잡이



바비큐 봉 세트



기름 받침대

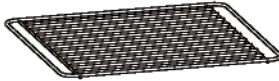

다용도 그릴망

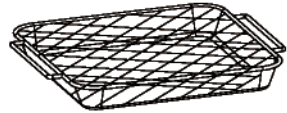

메쉬 바스켓

### <별도 판매 구성품>

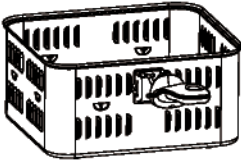

바스켓



원형 팬

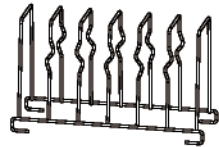

토스트용 그릴망

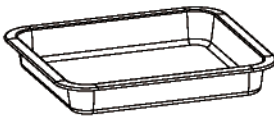

사각 팬



꼬치세트

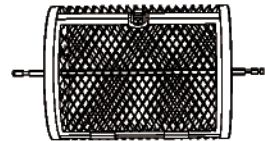

동근망

### 구성품 재질

#### 스테인레스제

(다용도 그릴망, 메쉬 바스켓, 바비큐 봉 세트, 토스트용 그릴망, 꼬치세트, 동근망)

#### 불소수지

(기름 받침대, 바스켓, 원형팬, 사각팬)

## 기능별 특징

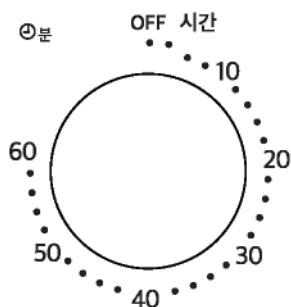

### 1) 시간 조절 다이얼

최대 60분까지 시간 설정이 가능합니다. 완료 시 자동으로 전원이 차단됩니다.

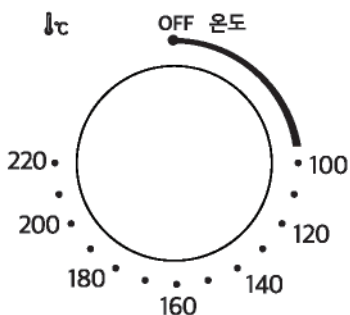

### 2) 온도 조절 다이얼

100 ~ 220°C까지 온도 설정이 가능합니다. 재료의 양과 사용자의 취향에 맞게 설정하여 조리가 가능합니다.

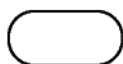

전원

### 3) 전원 램프

시간 조절 다이얼을 돌려 시간을 설정하면 전원이 켜지며 램프의 불이 켜집니다.



가열

### 4) 가열 램프

온도 조절 다이얼을 돌려 온도를 설정하면 가열이 시작되며 램프의 불이 켜집니다. 설정한 온도에 맞춰지면 불이 꺼지며 점멸 작동합니다.

### <메뉴 설정>

재 료	온 도	시 간
두꺼운 냉동 감자튀김	220°C	25 ~ 30분
얇은 냉동 감자튀김	220°C	20 ~ 25분
닭봉	200°C	15 ~ 20분
스테이크	180°C	12 ~ 15분
후라이드 치킨	220°C	25 ~ 35분
닭꼬치	200°C	15 ~ 20분
생선	180°C	15 ~ 18분
야채	180°C	12 ~ 15분
팝콘	220°C	8 ~ 12분
빵	180°C	30 ~ 35분
쿠키	180°C	12 ~ 15분
피자	180°C	15 ~ 20분
토스트	200°C	3 ~ 6분

※ 재료별 조리 시간 및 온도는 재료의 냉동 상태, 두께 또는 양에 따라 달라질 수 있습니다. 사용자의 취향에 알맞게 조절하며 사용해 주십시오.

## 바비큐 봉 사용방법

- ① 바비큐 봉에 알맞은 크기의 재료를 끼워주십시오.
- ② 재료가 움직이지 않도록 바비큐 집게로 재료의 양쪽을 고정시킨 후 조임 나사로 조여주십시오.

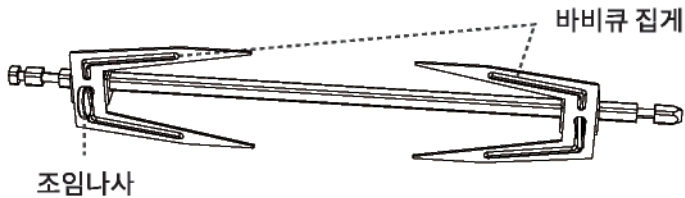

- ③ 바비큐 봉은 우측의 그림과 같이 A, B부분의 모양이 다르므로 반드시 장착 방향을 잘 확인하여 알맞게 장착해 주십시오.

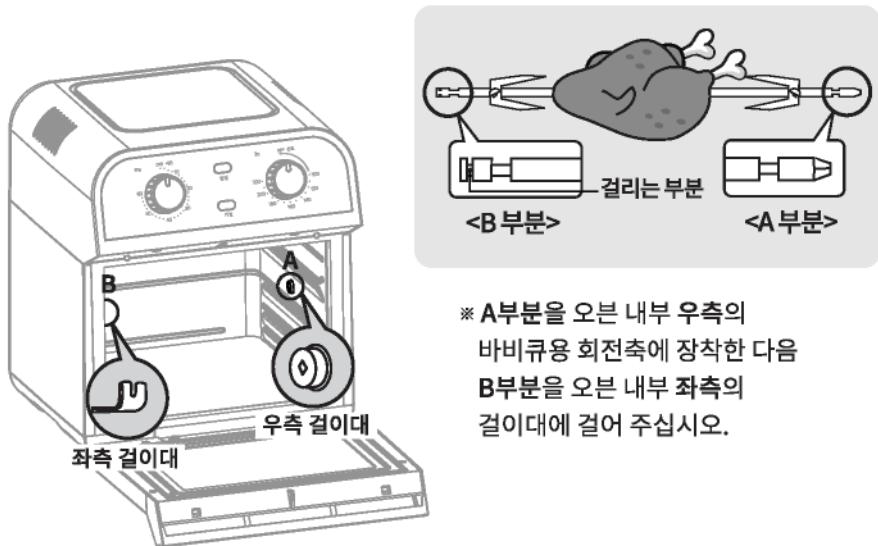

- ④ 조리가 완료된 후에는 안전을 위하여 바비큐 손잡이를 사용하여 꺼내주십시오.



## 제품 사용방법

### < 처음 사용 전 >

- 모든 구성품이 준비되어 있는지, 제품에 손상된 부분은 없는지 확인해 주십시오.
- 튀김망, 기름 받침대, 다용도 그릴 등을 깨끗하게 세척한 다음 잘 건조시켜 준비해 주십시오.

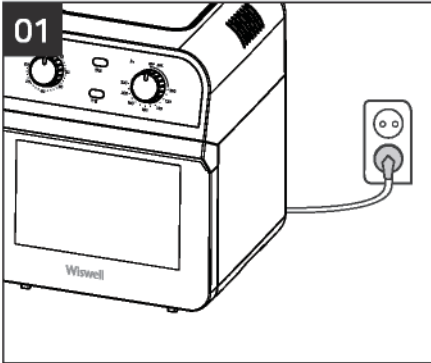

전원 플러그를 콘센트에 연결해 주십시오.

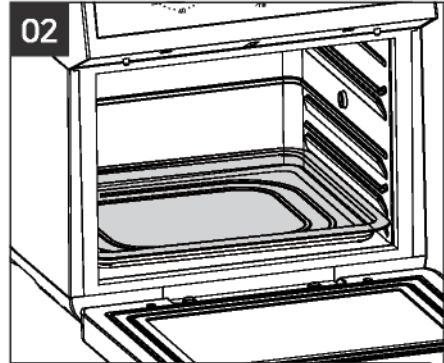

용기에 기름 받침대를 넣고, 조리할 재료를 용기에 넣어주십시오.

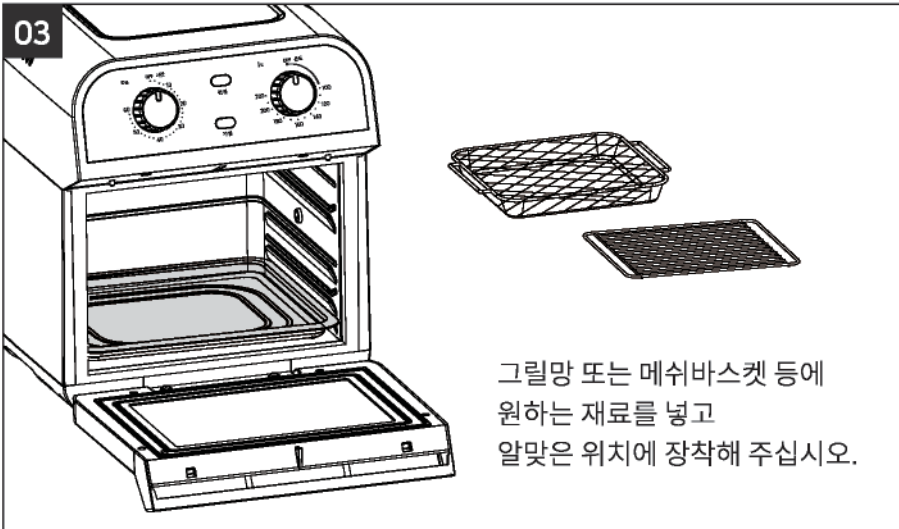

그릴망 또는 메쉬바스켓 등에 원하는 재료를 넣고 알맞은 위치에 장착해 주십시오.

## 제품 사용방법

04

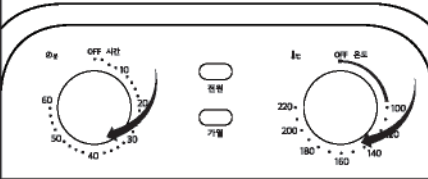

원하는 요리의  
적절한 시간 및 온도를 설정해  
주십시오.

05

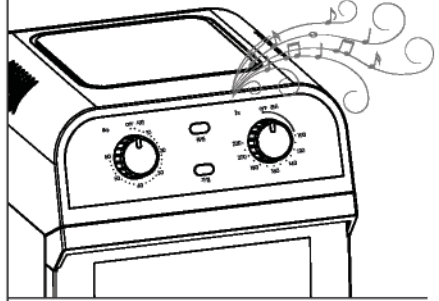

조리가 완료되면  
종료음이 울립니다.

06

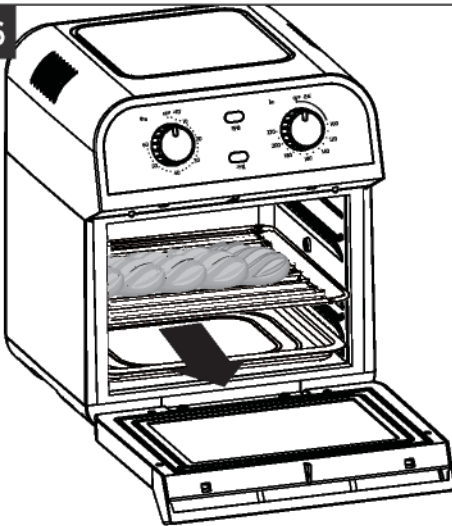

유리문을 열고  
음식물을 꺼내주십시오.

**주의**

본 제품은 설정한 온도에 맞춰지면 온도 램프의 불이 꺼집니다.  
사용 중 점멸 작동하여 설정온도를 유지합니다.

## 세척 및 관리



세척 전 반드시 전원 플러그를 콘센트에서 분리시키고 완전히 냉각시켜 주세요.

- 1) 사용 후에는 항상 깨끗하게 세척하여 완전히 건조한 다음 보관해 주십시오.
- 2) 사용 직후 제품이 매우 뜨거워 화상의 위험이 있을 수 있으므로 반드시 전원 플러그를 뽑고 충분히 식힌 다음 세척해 주십시오.
- 3) 제품 외부는 젖은 행주나 중성세제를 묻힌 행주를 사용하여 닦은 후 마른 행주로 깨끗하게 물기를 제거해 주십시오. 이 때, 제품 본체 내부로 절대 물이 들어가지 않도록 주의해 주십시오.
- 4) 제품 내부는 젖은 행주나 중성세제를 묻힌 행주를 사용하여 깨끗하게 닦아 주십시오.
- 5) 튀김망, 기름 받침대, 다용도 그릴망은 조리 완료 후 바로 주방세제로 깨끗하게 세척해 주십시오.
- 6) 세척 시 연마제 또는 거친 수세미를 사용하지 마십시오. 변색 또는 제품 표면이 벗겨질 수 있습니다.

## 문제 발생 시 해결 방법

- 1) 고객센터 접수 전 아래의 사항을 먼저 확인해 주십시오.
- 2) 아래의 해결 방법으로도 문제가 해결되지 않거나 아래의 항목 이외의 문제점이 발생한 경우 고객센터로 연락해 주십시오.

문 제 점	원 인	해 결 방 안
작동이 안될 경우	플러그가 연결이 잘 되어있습니까?	주전원 플러그가 잘 연결되어 있는지 확인하여 주십시오.
	타이머를 설정하셨습니까?	시간 조절기를 해당 조리 시간에 맞춰주십시오.
재료가 덜 익었을 경우	용기에 재료의 양이 너무 많지는 않습니까?	알맞은 양을 넣어 조리하여 주십시오.
	설정된 온도가 낮지는 않습니까?	알맞은 온도를 설정하여 조리하여 주십시오. (메뉴 설정 참조)
	설정된 시간이 너무 짧지는 않습니까?	알맞은 시간을 설정하여 조리하여 주십시오. (메뉴 설정 참조)
용기가 제품에 들어가지 않을 경우	용기에 재료의 양이 너무 많지는 않습니까?	알맞은 양을 넣어 조리하여 주십시오.
제품에서 흰 연기가 나올 경우	재료에 기름기가 많지는 않습니까?	기름기가 많은 재료로 조리를 할 경우 용기에 기름이 많이 생겨 하얀 연기를 낼 수 있습니다. 적절하게 사용하여 주십시오. (메뉴 설정 참조)
	용기에 조리가 완료된 재료가 남아 있지는 않습니까?	사용 완료한 후, 보관 시에는 반드시 용기를 청소하여 주시기 바랍니다.
누전 차단기가 내려간 경우	제품 사용을 즉시 중단하시고, 즉시 고객센터에 문의하여 주십시오.	

## 위즈웰 공식 홈페이지/커뮤니티/공식협찬



빛나라 은수  
KBS 125부작

GL 시리즈 오븐협찬



월드가전 브랜드쇼 참가



오마이 김비  
KBS 16부작

스탠드 믹서 협찬



위즈웰 쇼핑몰  
<http://wiswell.co.kr>



힘센여자 도봉순  
JTBC 16부작

디지털 오븐 GL-30 협찬

### 위즈웰 공식 소셜 네트워크

네이버 카페  
<http://cafe.naver.com/wiswell>

페이스북  
<http://facebook.com/wiswellkitchen>

인스타그램  
@wiswell\_kitchen

카카오톡 플러스 친구  
wiswell

## 제품 사양

제 품 명	에어프라이어	정격전압	220~240V, 50-60Hz
모 델 명	WA8010B, WA8010G	소비전력	1600W
제품용량	10L	제품무게	7.4kg [구성품 포함]
제품크기	[W] 315 × [D] 334 × [H] 370mm		

- 전기용품안전인증 : HU072291-18003A
- 전자파적합등록 : R-R-JS8-WA8010

## 품질보증서

본 제품은 1년간 무상 A/S가 가능하며 보증기한은 구매일로부터 1년입니다. 단, 고객 과실로 판명된 경우 유상수리를 원칙으로 합니다.

- 사용법에 따르지 않아 생긴 손실, 제품의 변형 등으로 인한 고장은 무상수리가 되지 않습니다.
- 이 제품을 영업용으로 전환하여 사용한 경우에는 무상 A/S를 받을 수 없습니다.
- 위즈웰은 소비자 권익을 위해 언제든지 제품의 특성이나 구성품을 변경할 권리를 보유합니다.
- 제품 안전장치의 분해 시도를 해서는 안됩니다. 임의 분해시 보증 혜택을 받을 수 없습니다.
- 전원선이 손상된 경우 위험을 방지하기 위해 반드시 당사 A/S센터에서만 교체할 수 있습니다.
- 보증기간이라도 유상수리의 경우는 다음과 같습니다.
  - 사용자 과실로 인한 고장
  - 부당한 수리, 개조로 인한 고장
  - 천재지변에 의한 고장 및 손상
  - 구매 후 이동 또는 낙하 등에 의한 고장
  - 본 사용설명서에 명시된 주의사항 불이행으로 인한 고장

제 품 명	위즈웰 에어프라이어			보증기간
모 델 명	<input type="checkbox"/> WA8010B	<input type="checkbox"/> WA8010G		
구입일자	년	월	일	
보증기간	년	월	일	
고객주소				성명:
				전화:
구 입 처	상호:			성명:
	주소:			전화:

- 품질보증서는 재발행되지 않으니 잘 보관하셔야 하며, 이 품질 보증서는 국내에서만 유효합니다. 제품 구입 시 공란에 기재를 받으시기 바랍니다.
- 오래되거나 고장난 제품을 일반쓰레기와 함께 버리지 마십시오. 폐기시에는 지역 내 규정에 맞추어 해당 폐기를 수거 장소로 제품을 가져가 처리해주시십시오.

※ 상품 사용 시 교환, 반품이 불가능합니다.





# Wiswell

- 수입원/판매원 : (주)중산물산
- 주소 : 서울특별시 동작구 대림로 57(신대방동) 중산타워 4층
- A/S문의 : 02)872-8045~6
- 홈페이지 : [www.wiswell.co.kr](http://www.wiswell.co.kr)

※ 본 제품은 국내용으로 일반 가정에서만 사용하도록 제작 되었습니다.  
제품 및 구성품의 외관과 규격은 제품의 질을 높이기 위해 사전 고지 없이 바뀔 수 있습니다.