

Wiswell

Electronic OVEN

GL-18A / 18L

위즈웰 전기오븐 GL-18A 사용설명서

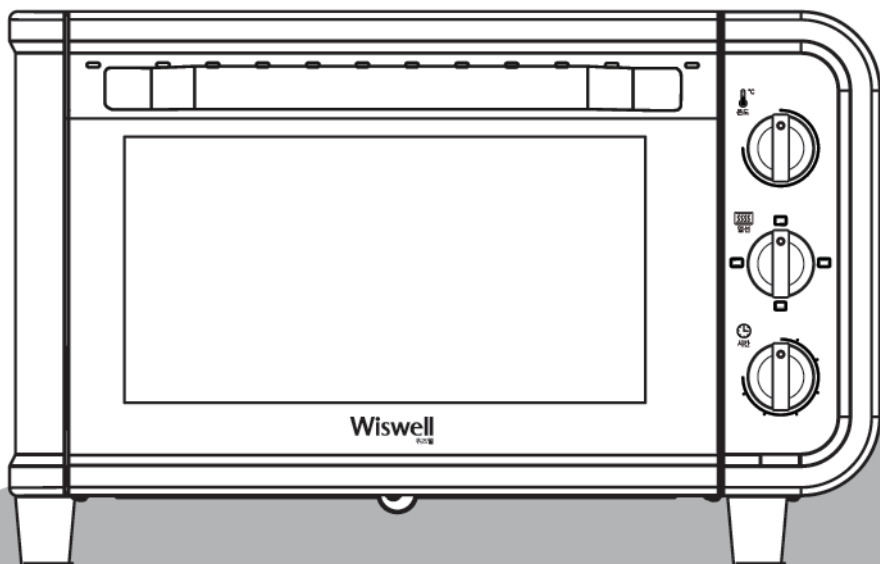

본 제품은 사용 전 반드시 설명서를 숙지하신 후 설치하여 사용하시기 바랍니다.
만약 설명서와 다르게 사용하여 발생한 물질적, 신체적 피해에 대해서는 보상받지 못하며 책임지지 않습니다.

목차

01 사용 시 주의사항	1-3	06 오븐 사용법	7-9
02 제품 규격	3	07 문제 발생 시 해결 방법	10-11
03 각 부의 명칭 및 구성품	4	08 위즈웰 공식 홈페이지	12
04 스위치 사용 가이드	5	09 제품사양 및 품질보증서	13
05 온도선택 및 온도설정	6		

ⓘ 사용 시 주의사항



안전을 위해 꼭 지켜주세요!

- ※ 제품 사용 전, 본 설명서 내용을 잘 확인하여 올바르게 사용하기 바랍니다.
- ※ 아래의 경고와 주의사항은 제품을 안전하고 정확하게 사용하여 예상치 못한 위험이나 손해를 예방하기 위한 것이므로, **반드시 자세히 읽은 후 사용해** 주십시오.
- ※ 이 설명서를 무시하고 잘못 취급할 경우, 사용자가 **사고 또는 화상**을 입을 수 있습니다.

ⓘ 기본 주의사항

- 본 제품은 220V 전용 제품이므로 110V 전원을 승압 트랜스를 이용해 사용하지 마십시오.
- 본 제품은 가정용으로 제작되었습니다. 상업적 또는 적절하지 못한 사용으로 문제가 발생할 경우 제조사에서 책임을 지지 않습니다.
- 한 개의 콘센트에 여러 전기 제품을 동시에 꽂아 사용하지 마십시오. 감전, 화재 및 사고의 위험이 있습니다.
- 전원 코드가 무거운 물건에 눌리거나 뜨거운 표면에 닿지 않도록 해야 하며, 날카로운 모서리에 전선이 닿지 않도록 주의하여 주십시오.
- 벗겨진 코드나 파손된 플러그, 헐거운 콘센트는 즉시 사용을 중지하고 당사 A/S 고객센터에서 수리 받은 후 사용하십시오.
- 제품의 고장, 오작동 시에는 당사의 A/S 고객센터로 문의해 주십시오. 제품을 직접 분해하거나 임의로 수리 시 고장, 화상 및 화재의 위험이 있습니다.

⊗ 사용 시 주의사항

- 사용 중 또는 사용 직후 본체 및 유리문이 뜨거우므로 손으로 만지지 마십시오. 화상의 원인이 됩니다.
- 제품 위에 올라가거나 충격을 가하지 마십시오. 고장 및 파손의 원인이 됩니다.
- 기기가 테이블이나 카운터에서 떨어졌을 때는 바로 사용하지 마시고, 반드시 당사의 A/S 고객센터에서 검사를 통해 안전하다는 확인을 받은 이후에 사용해 주십시오.
- 제품과 가까운 곳에 가연성 혹은 인화성 물질을 보관하거나 사용하지 마십시오. 폭발, 화재 및 전의 위험이 있습니다.
- 제품은 직사광선을 피해 보관하고 가스레인지, 전열기구 등에 가까이 두지 마십시오. 화재 및 고장의 원인이 됩니다.
- 제품 사용 중 누전 차단기가 작동할 경우 즉시 사용을 멈추고 당사의 A/S 고객센터로 연락해 주십시오. 감전의 우려가 있습니다.
- 전원 플러그의 핀과 접촉부에 먼지, 물 등이 묻어 있을 경우 잘 닦아 주십시오. 액체 및 휘발성 물질로 닦지 마십시오. 폭발, 화재 및 감전의 위험이 있습니다.
- 제품은 반드시 적절한 세척을 통해 이물질을 제거한 후 건조시켜 보관해 주십시오. 내부 용기를 제외한 다른 부분은 절대 물이나 기타 액체에 담그지 말고 젖은 천을 이용하여 닦아 주세요.
- 거동이 불편하거나 인지능력에 어려움을 겪는 분 또는 사용 경험이나 관련 지식이 부족한 분 (어린이 포함)은 안전을 위해 도움을 줄 수 있는 사람과 함께 사용해 주십시오.

주의

- ※ 제품 사용 전, 본 설명서를 잘 확인하여 올바르게 사용하시기 바랍니다.
- ※ 제품이 사용 중에는 뜨거우므로 나무로 된 바닥은 피하시고, 평평한 곳에서 사용하시기 바랍니다.
- ※ 오븐기 설치 시에는 반드시 벽에서 15cm이상, 위로 30cm이상의 간격을 두고 사용해 주십시오.
- ※ 오븐을 처음 사용할 때는 약 20분간 온도를 최대로 맞춰 공회전 시켜 주십시오.

오븐요리에 적합한 그릇

- 내열 유리그릇 ■ 내열 도자기 ■ 금속 용기 ■ 법랑 ■ 양은 ■ 스테인레스 제품
- 철제 용기 ■ 알루미늄 호일 ■ 알루미늄 컵 ■ 알루미늄 도식락

※ 손잡이 부분까지 동일한 재질인지 확인하고 오븐에서 사용하세요.

⊘ 사용 시 주의사항



본 제품을 사용할 때는 반드시 안전 수칙을 지켜주십시오.

- 구성품을 장착하기 전 전원 플러그는 반드시 콘센트와 분리해 주십시오.
- 음식이 완료된 다음 반드시 보호장갑을 이용하여 꺼내주십시오.
그릴망, 사각쟁반이 매우 뜨거워 화상의 위험이 있을 수 있습니다.
- 음식물 요리 이외의 다른 용도로 사용하지 마십시오.
- 열기 배출구를 행주 등으로 덮거나 막히지 않도록 해 주십시오.
- 쟁반 또는 기타 조리 도구를 칼 또는 포크 등으로 긁어 사용하지 마십시오.
코팅이 벗겨지는 원인이 됩니다.
- 제품에 물을 직접 뿌리거나 알코올 등으로 닦지 마십시오. 변색, 탈색 또는 감전의 원인이 됩니다.
- 제품 유리문에 강한 충격을 가하지 마십시오. 제품 파손의 원인이 됩니다.
- 제품 사용 전 사각쟁반, 그릴망 등 모든 구성품을 깨끗이 닦아 사용해 주십시오.
- 제품 내부의 열선에 기름 등 이물질이 묻어 있을 경우 세제로 닦지 말고 물기가 있는 천으로 닦아 주십시오.
- 요리 재료에 따라 요리 후 제품 내부에 잔여물이 흐를 수 있습니다.
이 경우 오븐 내부를 완전히 냉각 시킨 후 세척하여 주십시오.

제품 규격

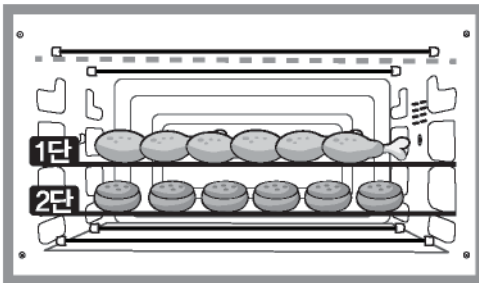

※ 제품 사이즈

[W] 440 × [D] 375 × [H] 275mm

※ 조리 가능 2단

1단 : 92mm / 2단 : 50mm

▲ 선반(그릴망)을 장착 후 상단열선기준으로 선반의 종류에 따라 단 간격 사이즈의 오차가 있을 수 있습니다.

각 부의 명칭 및 구성품

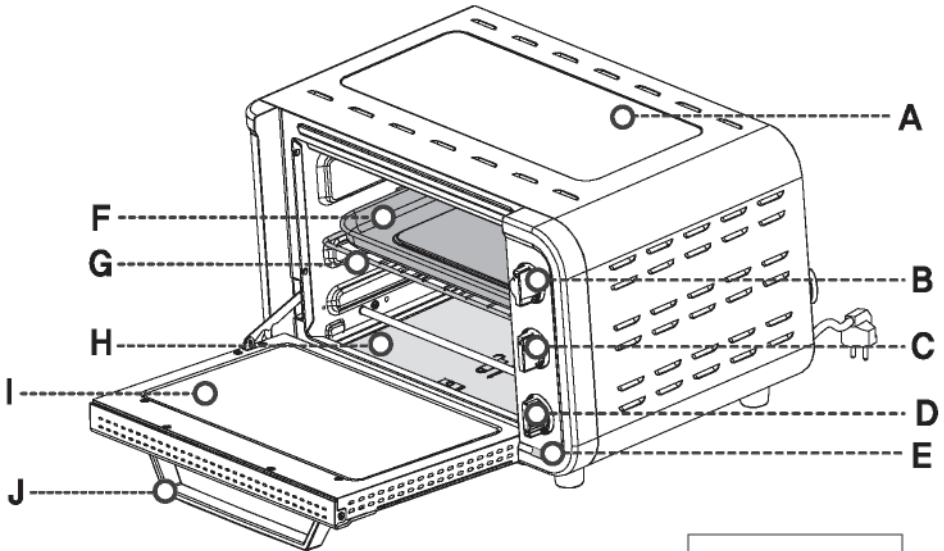

설명서

- | | | | |
|------------|------------|---------------------------------------|-------------|
| A 오븐 상판 | B 온도조절 스위치 | C 열선 선택 스위치 | D 시간 조절 스위치 |
| E 전원 표시등 | F 사각 쟁반 1개 | G 그릴망 1개 (크기 : [W] 307 × [D] 230 mm) | |
| H 부스러기 받침대 | I 오븐유리문 | J 유리문 손잡이 | |

스위치 사용 가이드

▼ 음식에 맞게 온도 - 열선 - 시간 순서로 조절하십시오.

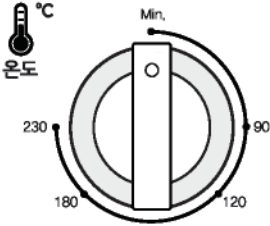

- 다이얼을 시계 방향으로 돌려 온도를 설정할 수 있습니다.
- 최대 온도는 230℃ 이며 빵을 굽거나, 치킨 또는 스테이크를 조리하는데 적합한 온도입니다.

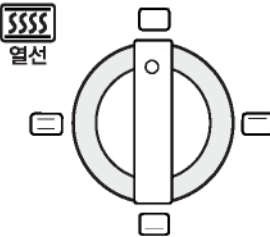

- 꺼짐 ▶ 작동전 OFF 상태입니다.
- 상 가열 ▶ 윗부분의 가열선으로만 음식물을 고루 익힙니다.
- 하 가열 ▶ 아랫부분의 가열선으로만 음식물을 고루 익힙니다.
- 상/하 가열 ▶ 윗부분의 가열선과 아랫부분의 가열선이 음식을 고루 익힙니다.

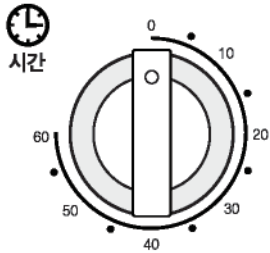

- 전원을 켤 때 ▶ 다이얼 손잡이를 설정하고자 하는 시간에 맞춰주십시오.
- 전원을 끌 때 ▶ 다이얼 손잡이를 "0" 에 놓거나, 전원 플러그를 콘센트에서 분리해 주십시오.
- 요리 시간 설정 ▶ 원하는 조리 시간에 따라 설정해 주십시오. 최대 설정 가능 시간은 60분입니다. 조리가 완료되면 벨이 울리며 다이얼이 "0" 위치로 돌아갑니다.

※ 위즈웰 전기오븐은 수동식 타이머로 설정 시간과 약 3~5분 정도 오차가 발생할 수 있습니다.

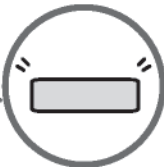
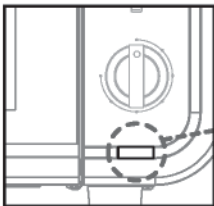

전원 표시등

전원 콘센트에 플러그를 연결한 다음 시간 조절 스위치를 설정하면 전원 표시등에 불이 들어옵니다.

열선선택 및 온도설정



	열선선택	온도	그릴망 위치	내용
해동 (예열 시간이 약 5~10분 정도 소요됩니다.)		가장낮은온도		냉동식품의 해동 사각쟁반 사용 1) 물기가 많은 냉동식품일 경우 음식을 접시에 담아서 오븐에 넣어 주십시오. 2) 시간을 약 5분에 맞추고 예열이 끝난 오븐을 반드시 끄고 남은 열로 해동합니다. (요리 결과가 전자렌지와 다를 수 있습니다) ※ 두툼하거나 큰 덩어리의 고기는 해동이 잘 안됩니다.
데움 (예열 시간이 약 5~10분 정도 소요됩니다.)		90°~130°		음식 데움기능 재료에 따라 사각쟁반에 담거나 그릴망을 사용 음식을 따뜻하게 데우는 기능으로 재료에 맞는 얇은 용기에 담아 오븐에 넣어주십시오. (요리 결과가 전자렌지와 다를 수 있습니다) ※ 조리시간은 약 5~10분 정도 소요되며 사용 시간은 음식의 종류와 양에 따라 다를 수 있습니다.
일반오븐		185°~230°		속을 채운 야채, 생선, 케이크 등을 만들 때
그릴		170°~230°		햄버거, 소시지, 토스트 등 모든 종류의 구이 요리에 적합

※ 요리의 재료의 양과 상태에 따라 그릴망 또는 사각쟁반 위치가 달라질 수 있습니다.

※ 오븐요리에 적합한 그릇을 사용하여주십시오.

오븐 사용법

■ 오븐을 사용하기 전에

▶ 제품 확인

- 오븐 부속품을 확인합니다.
사각쟁반 1개, 그릴망 1개, 부스러기 받침대 (제품 하단 장착), 사용설명서
- 사각쟁반, 그릴망은 물로 부드럽게 닦아 놓으세요.

▶ 설치 하기

- 열의 원활한 방출을 위해 각 면으로부터 적어도 15~30cm간격을 두고 설치하세요.
- 커튼, 벽지 같은 인화성 물질로 덮거나 닿게 하면 화재 위험이 있습니다.
- 전기 감전을 방지하기 위해 물이 튀는 곳, 습기가 많은 곳의 설치는 피해 주세요.
- 뜨거운 가스 제품 근처, 전기 제품 위에 설치하지 마세요.
- 오븐 작동 시 어떤 제품도 위에 올려놓지 마세요.
(오븐기 윗면 30cm이상 공간필요)

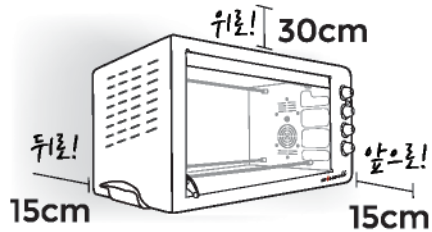

▶ 공회전 하기

- 오븐 처음 사용시에는 약 20분간 온도를 최대온도로 설정하여 내부를 빈채로 작동하여 주십시오.
(제품의 제작 과정에서 생긴 먼지나, 잔여물을 연소 시키기 위한 것입니다.)

오븐 사용법

■ 오븐을 사용한 후

▶ 간단한 오븐 청소

- 오븐 내부의 열이 남아있을 때 얼룩을 제거하는 것이 가장 수월합니다.
- 찌든 때는 오븐 전용 세제나 진한 베이킹 소다 희석액을 이용하면 효과적 입니다.
- 음식 찌꺼기, 기름이 남아 있으면 연기가 날 수 있습니다.
그럴 때는 오븐을 작동 해 연소시켜 주세요.
- 제품 하단의 부스리기 받침대는 그림과 같이 손잡이를 아래로 누르면서 열어 주세요.
조리 중 발생한 잔여물을 제거하고 깨끗하게 닦은 후 보관해 주세요.

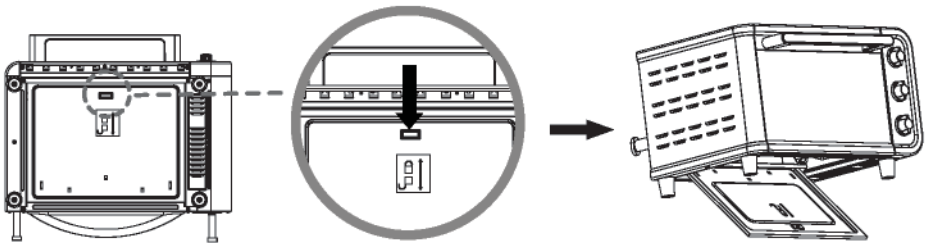

▶ 설거지 주의사항

- 사각 쟁반, 그릴망은 거친 수세미로 문지르지 마세요.
- 음식물이 눌었거나 타버렸을 때는 충분히 물에 불렸다가 닦아주세요.
- 그을린 얼룩은 한번에 지우려 하지 마세요. 여러번 사용하시다 보면 자연스럽게 지워집니다.

▶ 냄새 제거 방법

- 만약 오븐에서 조리 후 음식냄새가 나면 원두커피 찌꺼기나 레몬조각을 하룻밤 정도 오븐 안에 넣어 오븐 안에 넣어 두세요.

오븐 사용법

- 01 오븐을 열고 음식에 맞게 그릴망이나 사각쟁반에 음식을 담으십시오.
※ 사각쟁반에 음식물을 놓고 그릴망 위에 올려주세요. (제빵 시에는 그릴망 위에 직접 올려 사용하셔도 괜찮습니다.)
- 02 음식에 맞게 그릴망/사각쟁반의 위치를 확인하여 놓아주십시오.
- 03 음식에 맞게 온도조절 스위치를 조절하여 주십시오.

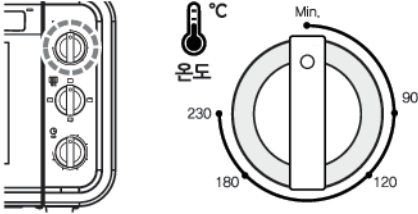

- 04 음식에 맞는 열선을 선택하여 주십시오.

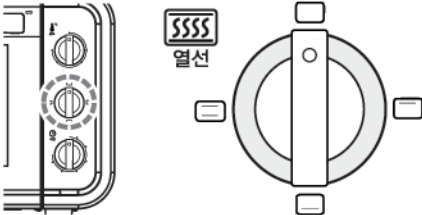

- 05 음식에 맞는 시간을 조절해주시면 전원등에 불이 들어오면서 조리가 시작됩니다.

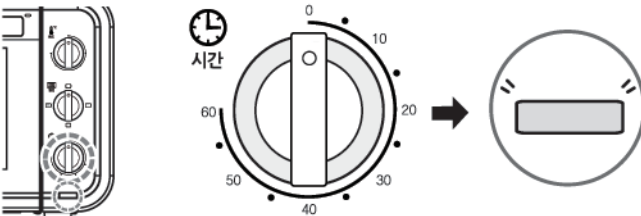

- 06 설정해 놓은 시간이 끝남과 동시에 전원 표시등이 꺼지고 종료음이 나면서 자동으로 꺼짐 단계로 돌아옵니다.
※ 수동식 타이머 임으로 종료음 이후 타이머가 약 3분 정도 작동할 수 있습니다.



- 07 오븐을 열고 보호장갑을 이용하여 꺼내 주십시오.

문제 발생 시 해결 방법

▶ 고장이라고 생각하시기 전에 다시 한번 체크해 보세요.

Q 예열은 어떻게 하나요?

A 온도조절 다이얼을 요리할 온도에 맞추고 10여 분 미리 가열하시면 됩니다.
제과 제빵과 몇몇 경우를 빼고는, 바쁠 땐 예열 없이 곧장 음식을 넣어 조리해도 됩니다.

Q 설명서에 나와 있는 조리시간보다 오래 걸려요!

A 설명서에 나온 요리법은 재료의 양과 음식물 상태 등에 따라 달라질 수 있기 때문에 가열 온도 및 재료를 가감, 조절하셔야 합니다.

Q 음식물이 타요!

A 요리법 온도와 시간을 조절하세요.
열선과 너무 가까운 것이 아닌지 확인하시고 그릴망 사용 위치를 바꿔 보세요.

Q 음식물이 익지 않아요!

A ▶ 온도와 시간이 부족했던 것은 아닐까요?
▶ 너무 많은 양을 넣은 것은 아닐까요?
▶ 음식에 골고루 칼집을 넣어주시면 속까지 골고루 빠르게 요리가 됩니다.
▶ 오븐 문을 자주 열면 찬바람이 들어가 조리시간이 길어집니다.

Q 오븐 내부에 묻은 얼룩이 지워지지 않아요!

A 1. 열선선택 스위치를  상/하 가열에 맞추십시오.
2. 온도조절 스위치를 230°C에 맞추신 후 시간조절 스위치는 10분 이상 맞추십시오.
3. 오븐 내부의 얼룩이나 기름 때가 열로 인해 흘러 내리면 오븐의 전원을 끄고 닦아 주시면 됩니다.
(내부 청소 시 연기가 다소 발생할 수 있으며, 뜨거우니 화상에 주의하세요.)

Q 오븐에 열이 오르지 않아요.

A 1. 온도조절, 기능(열선)선택, 시간조절 스위치를 모두 다 선택을 하셔야 합니다.
2. 연결코드(멀티코드) 사용 시 코드선 자체 불량일 수 있으니 확인해주세요.

문제 발생 시 해결 방법

▶ 고장이라고 생각하시기 전에 다시 한번 체크해 보세요.

Q 열선이 꺼졌다가 켜졌다해요!

A 온도를 설정해 놓으면, 내부의 일정한 온도를 유지하기 위한 센서가 있어서 잠깐 쉬어가면서 작동합니다.
고장이 아니라 내부에 온도센서가 있는 똑똑한 제품입니다.

Q 오븐기의 앞에 열선이 다른 열선에 비해 흐리게 가열돼요!

A 주변의 빛이 유리문 안쪽으로 투과되어 흐리게 보이는 착시현상으로 어두운 곳에서 확인하면 다른 열선과 차이 없이 가열되는 것을 확인할 수 있습니다.

Q 오븐에서 연기가 나요!

A ■ 아래 사항들을 확인해 보세요.

1. 제품을 처음 사용하시는 건가요?
2. 오븐 열선과 오븐 내부에 심한 얼룩이 있지 않나요?

■ 조치사항입니다.

1. 오븐 처음 사용 시에는 약 20분간 내부를 빈 채로 작동하여 주십시오.
(제품의 제작 과정에서 생긴 먼지나, 잔여물을 연소시키기 위한 것입니다.)
2. 연소하여 연기가 날 만한 얼룩은 청소하시거나 제거한 후에 사용하세요.

Q 타이머가 끝났는데 짹짹 소리가 나요.

A 위즈웰 오븐의 타이머는 수동식 타이머입니다.
전자식과는 다르게 약 3분 정도 차이가 있을 수 있습니다.

※ 상기 외 결함이나 해결되지 않는 문제는 당사의 고객센터에 문의 바랍니다.
유자격자가 아닌 자의 임의적인 제품 분해에 대해서는 당사에서 책임을 지지 않습니다.

위즈웰 공식 홈페이지/커뮤니티/공식협찬



빛나라 은수
KBS 125부작

GL 시리즈 오븐협찬



월드가전 브랜드쇼 참가



오마이 금비
KBS 16부작

스탠드 믹서 협찬



위즈웰 쇼핑몰
<http://wiswell.co.kr>



힘센여자 도봉순
JTBC 16부작

디지털 오븐 GL-30 협찬

위즈웰 공식 소셜 네트워크

네이버 카페
<http://cafe.naver.com/wiswell>

페이스북
<http://facebook.com/wiswellkitchen>

인스타그램
@wiswell_kitchen

카카오톡 플러스 친구
wiswell

제품 사양

제 품 명	위즈웰 전기오븐	제 품 크 기	440(W) × 375(D) × 275(H)MM
모 델 명	GL-18A	그릴망크기	307 × 230MM
용 량	18L	제 품 중 량	5.2KG (구성품 포함)
안전인증번호	HU07182-16061C	소 비 전 력	1500W
전자파적합등록번호	MSIP-REI-JS8-GL-18	정 격 전 압	220V~, 60Hz

품질보증서

본 제품은 1년간 무상 A/S가 가능하며 보증기한은 구매일로부터 1년입니다. 단, 고객 과실로 판명된 경우 유상수리를 원칙으로 합니다.

- 사용법에 따르지 않아 생긴 손실, 제품의 변형 등으로 인한 고장은 무상수리가 되지 않습니다.
- 이 제품을 영업용으로 전환하여 사용한 경우에는 무상 A/S를 받을 수 없습니다.

- 위즈웰은 소비자 권익을 위해 언제든지 제품의 특성이나 구성품을 변경할 권리를 보유합니다.
- 제품 안전장치의 분해 시도를 해서는 안됩니다. 임의 분해시 보증 혜택을 받을 수 없습니다.
- 전원선이 손상된 경우 위험을 방지하기 위해 반드시 당사 A/S센터에서만 교체할 수 있습니다.
- 보증기간이라도 유상수리의 경우는 다음과 같습니다.

- 사용자 과실로 인한 고장 - 부당한 수리, 개조로 인한 고장 - 천재지변에 의한 고장 및 손상
- 구매 후 이동 또는 낙하 등에 의한 고장 - 본 사용설명서에 명시된 주의사항 불이행으로 인한 고장

제 품 명	위즈웰 전기오븐	보증기간
모 델 명	GL-18A	
구입일자	년 월 일	
보증기간	년 월 일	
고객주소		
구 입 처	상호:	성명:
	주소:	전화:

- 품질보증서는 재발행되지 않으니 잘 보관하셔야 하며, 이 품질 보증서는 국내에서만 유효합니다. 제품 구입 시 공란에 기재를 받으시기 바랍니다.

- 오래되거나 고장난 제품을 일반쓰레기와 함께 버리지 마십시오. 폐기시에는 지역 내 규정에 맞추어 해당 폐기물 수거 장소로 제품을 가져가 처리해주시십시오.

※ 상품 사용 시 교환, 반품이 불가능합니다.



Wiswell

- 수입원/판매원 : (주)중산물산
- 주소 : 서울특별시 동작구 대림로 57(신대방동) 중산타워 4층
- A/S문의 : 02)872-8045~6
- 홈페이지 : www.wiswell.co.kr

※ 본 제품은 국내용으로 일반 가정에서만 사용하도록 제작 되었습니다.
제품 및 구성품의 외관과 규격은 제품의 질을 높이기 위해 사전 고지 없이 바뀔 수 있습니다.