

Wiswell

# Electric Oven

위즈웰 전기오븐 사용 설명서

CKF-4DC

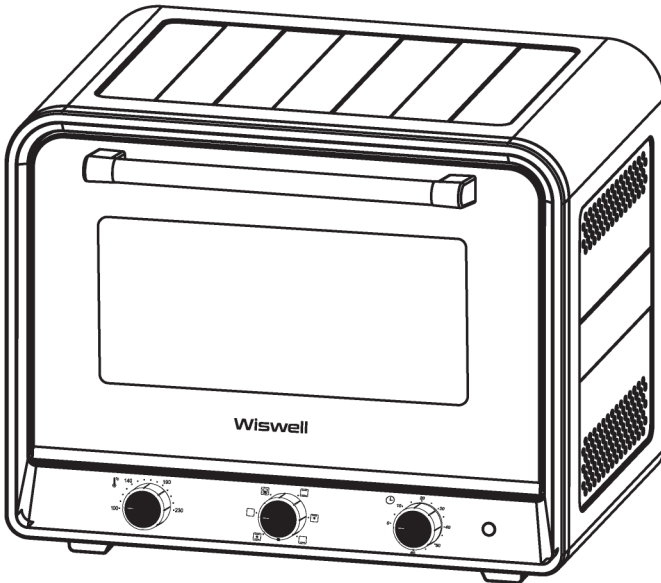

사용 영상

- 본 제품은 국내에서만 사용가능합니다.
- 본 제품은 사용 전 반드시 설명서를 숙지하신 후 설치하여 안전하게 사용하시기 바랍니다.
- 만약 설명서와 다르게 사용하여 발생한 물질적, 신체적 피해에 대해서는 보상받지 못하며 책임지지 않습니다.





안전을 위해 꼭  
지켜주십시오!

- ※ 본 설명서를 충분히 숙지 후 제품을 올바르게 사용하여 주십시오.
- ※ 본 설명서의 '사용 시 주의사항'은 제품을 안전하고 정확하게 사용하여 예상치 못한 위험이나 손해를 예방하기 위한 것으로, 반드시 자세히 읽은 후 사용하여 주십시오.
- ※ 본 설명서를 무시하고 제품을 잘못 취급할 경우, 사용자가 사고 또는 화상을 입을 수 있습니다.

해당 표시를 무시하고 제품을 잘못 취급할 경우, 사용자 사고 또는 화상의 위험성이 있습니다.

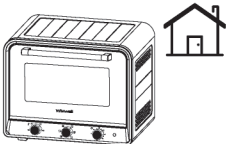
**⚠ 경고**

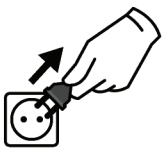
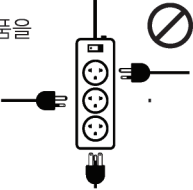
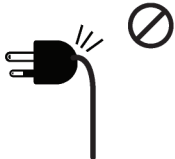
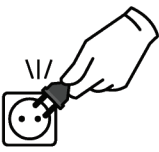
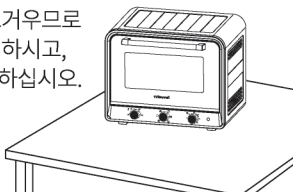
|  |  |
|--|--|
| <p>본 제품은 가정용입니다.</p>    | <p>본 제품은 220V 전용 제품으로 반드시 전용 콘센트에 꽂아 사용하여 주십시오.</p>  <p>고장 및 누전 시 감전의 우려가 있습니다.</p> |
| <p>제품이 고장 난 상태에서는 사용하지 마십시오. 오븐을 처음 사용할 때에는 냄새나 연기가 날 수 있습니다.</p> <p>이상한 소리나 냄새 또는 연기가 나면 반드시 사용을 중지해 주십시오.</p>  | <p>사용하지 않을 때는 반드시 전원코드를 뽑아주십시오.</p> <p>코드선에 의해서 제품이 떨어지거나 사람이 넘어질 위험이 있습니다.</p>    |
| <p>한 개의 콘센트에 여러 전기제품을 꽂아 사용하지 마십시오.</p> <p>감전, 화재 및 사고의 위험이 있습니다.</p>   | <p>전원코드를 구부리거나 무거운 물건에 눌러 파손되지 않도록 하십시오.</p> <p>감전 및 누전에 의한 화재의 원인이 됩니다.</p>     |
| <p>코드를 꽂을 때는 전원 플러그를 확인하십시오.</p> <p>전원 케이블 고장 시에는 a/s 혹은 c/s센터로 문의하십시오.</p>                                     | <p>제품 사용 중에는 뜨거우므로 나무로 된 바닥은 피하시고, 평평한 곳에서 사용하십시오.</p>                           |

- ※ 본 제품은 가정용으로 제작되었습니다.  
상업적 또는 적절하지 못한 사용으로 문제가 발생할 경우 제조사에서 책임지지 않습니다.
- ※ 본 제품은 실내에서만 사용하시고, 제품의 용도에 맞게 사용하십시오.
- ※ 전용 콘센트 이외의 콘센트 사용으로 인한 문제 발생의 경우 보증사항이 적용되지 않습니다.
- ※ 제조회사에서 제공하지 않은 액세서리로 인한 문제 발생의 경우 보증사항이 적용되지 않습니다.
- ※ 누전 방지를 위하여 물 혹은 기타 액체에 제품이 닿지 않도록 하십시오.
- ※ 코드를 테이블 밑으로 늘어지게 하지 마시고, 케이블이 뜨거운 제품 표면에 닿지 않도록 하십시오.
- ※ 제품 포장 비닐 등을 애완동물이나 어린이의 손에 닿지 않도록 하십시오.  
사고 및 질식의 원인이 됩니다.

## 안전을 위해 꼭 지켜주세요!

해당 표시를 무시하고 제품을 잘못 취급할 경우, 사용자 사과 또는 화상의 위험성이 있습니다.

### ⚠ 주의

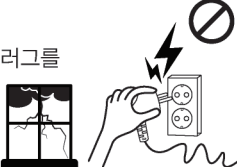
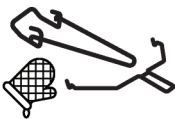
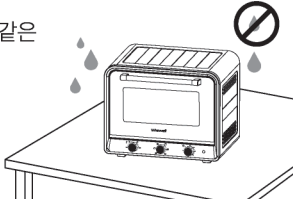
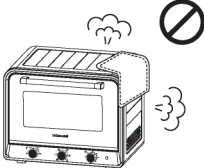
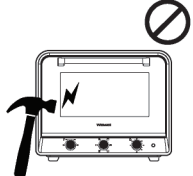
|  |   |
|--|---|
| <p>사각 쟁반을 칼 또는 포크 등으로 긁어 사용하지 마십시오.<br/>코팅이 벗겨지는 원인이 됩니다.</p>   | <p>천등이 칠 때에는 전원 플러그를 만지지 마십시오.<br/>감전의 원인이 됩니다.</p>                         |
| <p>음식이 완료되어 꺼낼 때는 반드시 보호장갑이나 다용도 손잡이, 바베큐 손잡이를 이용하여 꺼내 주십시오.<br/>그릴망, 쟁반이 매우 뜨겁기 때문에 화상의 위험이 있습니다.</p>  | <p>찜질방이나 목욕탕 같은 습한 곳에서는 사용하지 마십시오.<br/>감전, 화재 및 제품 고장의 위험이 있습니다.</p>      |
| <p>열기 배출구를 덮거나 행주 등으로 막하지 않도록 주의하십시오.<br/>변형 및 화재의 원인이 됩니다.</p>   | <p>제품 내열강화 유리에 충격을 가하지 마십시오.<br/>제품 파손의 원인 및 유리 파편에 의한 상해의 위험이 있습니다.</p>  |

※ 본 제품은 거동이 불편하거나 인지능력에 어려움이 겪고 계시는 분 또는 사용 경험이나 관련 지식이 부족한 분(어린이 포함)이 사용할 경우 위험할 수 있습니다.  
 안전을 위해 보호자나 도움을 줄 수 있는 분과 함께 사용하여 주십시오.

※ 외출 시에는 반드시 전원을 끄고 전원플러그를 뽑아 주십시오.  
 장시간 발열로 인한 이상 작동 및 화재의 위험이 있습니다.

## 안전을 위해 꼭 지켜주세요!

해당 표시를 무시하고 제품을 잘못 취급할 경우, 사용자 사과 또는 화상의 위험성이 있습니다.

### ⚠ 금지

|   |   |
|---|---|
| <p>본 제품을 절대로 분해, 수리, 개조하지 마십시오.</p> <p>이상 작동으로 인해 화재, 감전, 상해의 위험이 있습니다.</p>            | <p>제품 사용중에는 어린이가 절대 곁에 있지 않게 하십시오.</p> <p>화상 및 부상의 위험이 있습니다.</p>                                |
| <p>젖은 손으로 전원 플러그를 만지지 마십시오.</p> <p>화재, 감전, 상해의 위험이 있습니다.</p>                           | <p>벗겨진 코드나 파손된 플러그 및 헐거운 콘센트는 절대 사용하지 마십시오.</p> <p>감전 및 화재의 원인이 됩니다.</p>                        |
| <p>전원코드 부분을 잡아당겨 빼지 마십시오.</p> <p>코드 부분의 피복이 손상되거나 단선되어 화재 및 감전의 원인이 됩니다.</p>         | <p>조리 중 또는 조리 직후 오븐 문과 본체가 고온이므로 절대 손을 대지 마십시오.</p> <p>화상의 원인이 됩니다.</p>                       |
| <p>가스레인지 주변, 뜨거운 테이블, 전열기구 등 뜨거운 환경에서 사용하지 마십시오.</p> <p>사고, 고장, 제품 변형의 원인이 됩니다.</p>  | <p>제품에 물을 직접 뿌리거나 벤젠, 알콜, 신나, 왁스 등으로 닦지 마십시오.</p> <p>변색, 탈색 또는 손상으로 인한 감전 및 화재의 원인이 됩니다.</p>  |

- ※ 조리 중 또는 조리 직후 제품을 열 때 얼굴이나 신체를 가까이하지 마십시오. 화상의 위험이 있습니다.
- ※ 제품 위에 올라가거나 충격을 가하지 마십시오. 고장 및 파손의 원인이 됩니다.
- ※ 한 콘센트에 여러 제품의 전원플러그를 동시에 꽂아 사용하지 마십시오. 누전으로 인한 발열 및 발화의 원인이 됩니다.
- ※ 전원플러그를 연속으로 꽂았다 빼지 마십시오. 감전, 화재의 위험이 있습니다.
- ※ 제품 위에 다른 제품 혹은 가스버너 등의 조리 기기 또는 열에 약한 물건을 올려놓거나 사용하지 마십시오. 제품 손상 및 화재의 원인이 됩니다.
- ※ 제품 사용 중에는 자리를 비우지 마십시오. 화재의 원인이 됩니다.
- ※ 싱크대, 목욕탕 등 습도가 높은 곳에 제품을 설치하여 사용하지 마십시오.
- ※ 제품과 가까운 곳에 가연성 혹은 인화성 물질 등을 보관하거나 사용하지 마십시오. 폭발, 화재 및 감전의 위험이 있습니다.
- ※ 제품은 직사광선을 피해 보관하고 가스레인지, 전열기구 등에 가까이 두지 마십시오. 화재 및 고장의 원인이 됩니다.
- ※ 제품 사용 중 누전 차단기가 작동할 경우 감전의 우려가 있으므로 즉시 사용을 멈추고 당사의 고객센터로 연락하여 주십시오.
- ※ 열기로 인한 화재의 위험이 있으므로 커튼 근처 등 가연성이 있는 물체 옆에 제품을 놓지 않도록 주의하여 주십시오.
- ※ 플라스틱 재질의 조명기구 밑에서 사용하지 마십시오. 화재의 원인이 됩니다.
- ※ 애완동물이 제품 주변에 접근하지 못하도록 주의하여 주시고, 미 사용시에는 반드시 전원플러그를 뽑아 주십시오. 감전, 상해, 화상, 화재 등의 원인이 됩니다.
- ※ 제품에 심한 충격을 주거나 떨어뜨리지 마십시오. 제품 손상 및 화재, 감전의 원인이 됩니다.
- ※ 본사의 AS센터 직원 외에는 사용자 임의대로 제품을 분해하거나 수리 및 개조하지 마십시오. 감전/발화 또는 이상 작동의 원인이 됩니다.
- ※ 신체 내부에 의료기기(예:인공 심장기 등)를 사용하시는 분은 문제가 발생할 수 있으니 반드시 전문의와 상담 후 사용하십시오. 제품 작동 시 영향을 받을 수 있으므로 30cm 이상 거리를 유지하여 사용하시기 바랍니다.
- ※ 청소 또는 이동은 제품이 뜨거운 상태에서는 하지 마십시오. 화상의 위험이 있습니다.
- ※ 제조회사에서 판매하지 않거나 제공하지 않은 부품의 사용은 화재, 감전 또는 부상을 일으킬 수 있습니다.
- ※ 제조회사에서 제공하지 않은 액세서리를 사용하실 경우, 부상의 위험이 있으므로 주의하여 주십시오.

## ! 사용 전 주의사항

- ☑ 본 제품 사용 시 원활한 공기 순환을 위하여  
좌우 15cm, 상단 30cm, 후면 15cm의 최소 간격을 확보하십시오.
- ☑ 첫 사용 시 '상하단 가열'로 설정하고 온도를 최대로 맞춘 후,  
약 20분간 공회전 2회 진행해 주십시오.  
제품에 남아있는 기름을 제거해줍니다.
- ※ 사용 전 조치 과정에서 연기가 발생할 수 있습니다.  
이는 새 제품의 정상 현상이며, 일정 시간 동안만 지속됩니다.

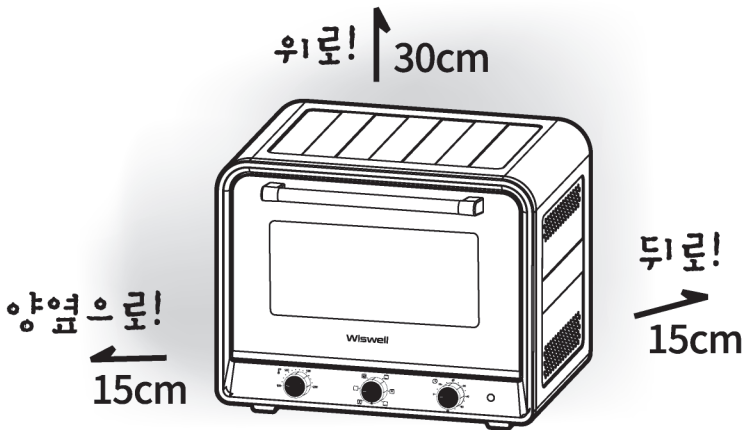

# 제품 사용 전 설명

## 처음 사용하기 전!

- 오븐의 모든 포장재를 제거하고 누락된 구성품은 없는지 확인해 주십시오.
- 동봉된 모든 오븐 액세서리는 깨끗하게 세척하여 완전히 건조한 후 사용하여 주십시오.
- 처음 사용 전, 반드시 최고 온도에서 약 20분간 2회 공회전 후 사용하여 주십시오.  
이 과정으로 생산 중 발생한 잔여물이나 냄새를 제거할 수 있습니다.

## 오븐요리에 적합한 그릇

- |           |            |            |      |
|-----------|------------|------------|------|
| ■ 내열 유리그릇 | ■ 내열 도자기   | ■ 금속 용기    | ■ 법랑 |
| ■ 양은      | ■ 스테인레스 제품 | ■ 철제 용기    |      |
| ■ 알루미늄 호일 | ■ 알루미늄 컵   | ■ 알루미늄 도시락 |      |

## [주의]

- 플라스틱 등 열에 녹을 수 있는 그릇이나 일회용 종이 용기 등은 절대 사용하지 마십시오.
- 손잡이 부분까지 동일한 재질인지 확인하고 사용하여 주십시오.

# 제품 규격

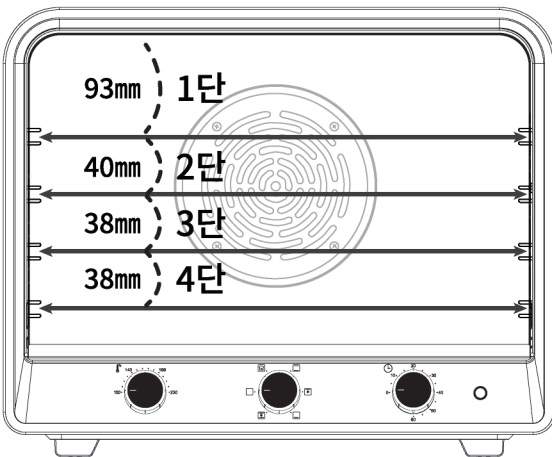

## ▶ 제품 사이즈

[W] 406×[D] 318×[H] 306mm

## ▶ 사각쟁반 사이즈

[W] 401×[D] 310

## ▶ 그릴망 사이즈

[W] 402×[D] 305

## ▶ 4단 조리 가능

1단 - 93mm / 2단 - 40mm

3단 - 38mm / 4단 - 38mm

※ 선반의 종류에 따라 단 간격의 오차가 있을 수 있습니다.

## 각 부의 명칭 및 구성품

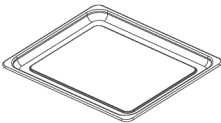
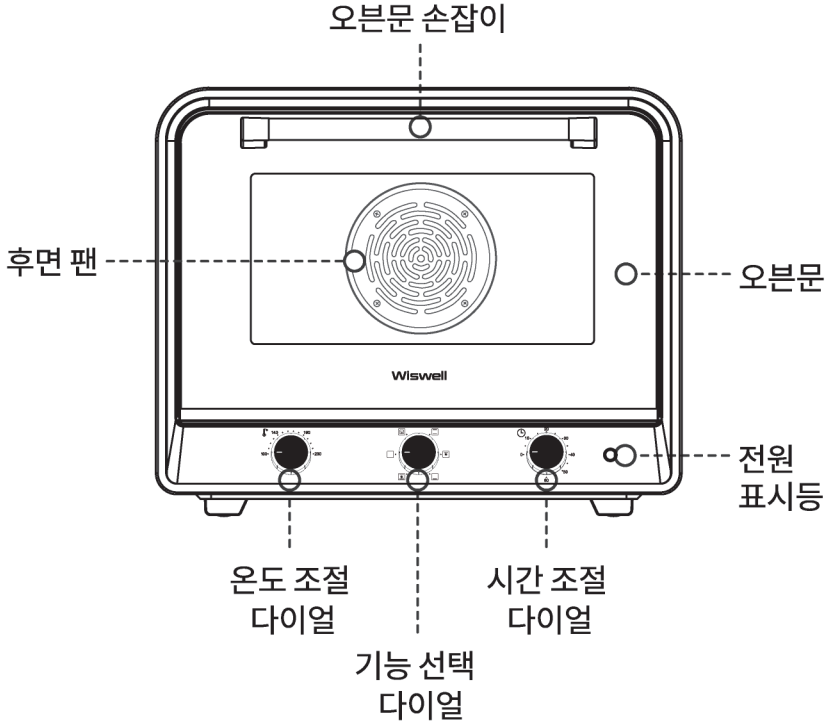

사각쟁반



그릴망

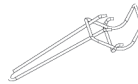

다용도 손잡이

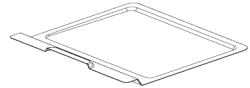

부스리기 받침대

▶ 부스리기 받침대는 본체 내부 하단에 장착되어 있습니다

### 구성품 재질

사각쟁반 - 금속제(불소수지도장)  
다용도 손잡이 - 금속제(크롬도금)

그릴망 - 스테인레스  
부스리기 받침대 - 금속제(아연도금)



# 사용 가이드

## 온도 측정 방법

- 오븐 2단(위에서 두번째)에 그릴망 혹은 사각쟁반을 넣고 온도계를 놓으신 후 측정하시는 것을 권장합니다.
- 온도 측정의 경우 제품 개봉 후 2회 공회전 뒤 측정하시면 좀 더 정확하게 측정할 수 있습니다.
- 아날로그 온도계와 디지털 온도계의 온도 측정 반응 시간에는 차이가 있을 수 있습니다.

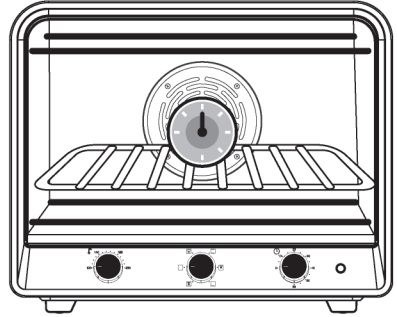

※ 열선에 온도계를 걸어서 측정하면 온도계에 직접적으로 열이 가해져 더 높게 측정됩니다.

## 그릴망 사용방법

- 조리를 위해 다양한 위치에서 그릴망 사용이 가능합니다.
- 그릴망 사용 위치는 요리 재료의 분량, 상태, 조리 방법 등에 따라 달라질 수 있으니, 하기의 위치는 적절히 참고하여 사용하여 주시기 바랍니다.

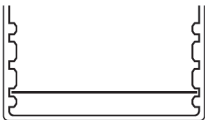

<통닭/파운드케이크>

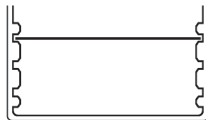

<쿠키>

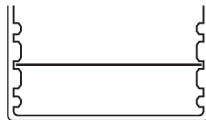

<생선/불고기/구이>

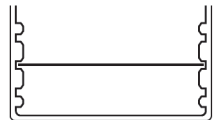

<스테이크>

## 다이얼 사용 방법

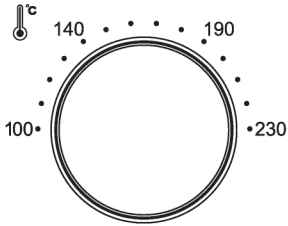

### - 온도 조절 다이얼

다이얼을 좌, 우로 돌려 설정하시고자 하는 온도로 맞춰 주십시오.

\* 100~230°C로 설정 가능합니다.

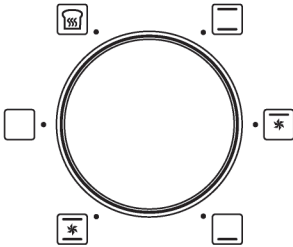

### - 기능 선택 다이얼

다이얼을 돌려 설정하시고자 하는 기능으로 맞춰 주십시오.

### - 기능 종류

\* 꺼짐 / 발효 / 상,하 열선 / 상단열선 + 컨벡션 / 하단열선 / 상,하단 열선 + 컨벡션



제품이 작동하지 않는 꺼짐 상태입니다.



발효 기능으로 작동합니다.

\* 발효 기능 사용 시 설정하신 온도와 관계없이 상단 열선만 켜지며 40도로 작동합니다.



상하단 열선을 동시에 가열하여 작동합니다.



상단 열선과 컨벡션 기능을 사용하여 작동합니다.



하단 열선을 가열하여 작동합니다.



상하단 열선과 컨벡션 기능을 모두 동시에 작동합니다.

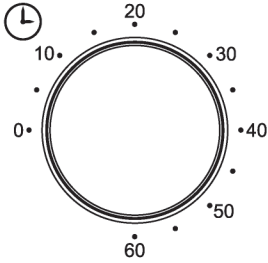

## - 시간 조절 다이얼

다이얼을 좌, 우로 돌려 설정하시고자 하는 시간으로 맞춰 주십시오

**\* 0~60분으로 설정 가능합니다.**

**\* 시간 설정이 완료되면**  
오븐 내부 램프 및 지시등이 들어오며 오븐이 작동합니다.

**\* 최대 60분까지 시간 설정이 가능하며,**  
조리가 완료되기 전 다이얼을 돌려 시간을 늘려주시면 연속적으로 오븐이 가동됩니다.

## 제품 사용 방법

### 오븐 사용 방법

- 전원 플러그 연결 전  
기능 선택 다이얼을 꺼짐 또는 시간 조절 다이얼이 '0'에 위치하고 있는지 확인하여 주십시오.
- 사용하시고자 하는 기능을 선택해 주시고 온도, 시간 다이얼을 돌려 조리하시고자 하는 요리에 맞게 시간과 온도를 설정하여 주십시오.
- 조리 중에도 시간 / 온도 다이얼 조작으로 원하시는 시간 및 온도로 변경이 가능합니다.
  - \* 조리 중에도 시간 조절 다이얼을 사용하여 연속적으로 조리 시간을 늘릴 수 있습니다.
  - \* 요리 재료 및 선택한 기능에 따라 쟁반 및 그릴망 장착 높이를 조절하여 주십시오.
- 시간이 완료되면 지시등이 꺼지고 알람과 함께 제품의 작동이 멈춥니다.
- 오븐을 사용하지 않을 때,  
반드시 기능 다이얼을 꺼짐으로 설정하여 주십시오.

### 주의

- \* 제품 특성 상 내부 온도 유지를 위해 오븐 문이 열린 상태에서도 지속적으로 작동 합니다.  
조리 중 오븐 문을 열어 확인할 때 오븐 내부 열기로 인하여 화상의 위험이 있으므로 반드시 주의하여 주십시오.
- \* 조리가 완료된 음식을 꺼낼 때에는 반드시 오븐용 장갑, 또는 다용도 손잡이 등을 사용하시어 화상에 주의하여 주십시오.
- \* 오븐 사용 후에는 안전을 위하여 반드시 전원 플러그를 콘센트에서 분리해 주십시오

## 세척 및 보관 방법



**세척 전 반드시 전원 플러그를 콘센트에서 분리시키고  
제품 및 사용한 모든 구성품의 열을 충분히 식혀주십시오.**

- 사용 후에는 항상 깨끗하게 세척하여 완전히 건조한 다음 보관하여 주십시오.
- 사용 직후 제품이 매우 뜨거워 화상의 위험이 있을 수 있으므로 반드시 전원 플러그를 뽑고 충분히 식힌 다음 세척해 주십시오.  
※ 약간의 미열이 남아 있는 상태에서 세척해 주십시오.
- 제품 외부는 젖은 행주를 사용하여 닦은 후 마른 행주로 물기를 제거해 주십시오.  
이 때, 제품 본체 내부로 절대 물이 들어가지 않도록 주의하여 주십시오.
- 제품 내부는 키친 타올을 사용하여 깨끗하게 닦아 주십시오.
- 사용한 구성품은 조리 완료 후 미지근한 거품물로 세척하여 주십시오.
- 세척 시 연마제 또는 거친 수세미를 사용하지 마십시오.  
변색 또는 제품 표면이 벗겨질 수 있습니다.

### ⓘ 주의사항

- 제품 세척 시 변색 및 표면 손실을 방지하기 위해 화학물질, 철, 나무 또는 연마제 도구를 사용하지 마십시오.
- 제품을 통째로 물속에 담그지 마십시오.
- 음식과 닿는 부분은 음식 간 상호 오염을 막기 위하여 정기적으로 청소하여 주십시오.
- 따뜻한 물과 중성세제를 문힌 행주를 사용하여 음식과 닿는 부분을 청소하는 것을 권장해 드립니다.
- 식중독이나 상호 오염을 막기 위하여 항상 적절한 식품 위생 관리가 필요합니다.
- 제품 내부 열선을 주기적으로 청소하여 주십시오.  
기름진 음식 조리 후 그대로 방치할 경우 그을음이 발생할 수 있으니 주기적으로 청소하여 내부 음식물 찌꺼기를 제거하여 주십시오.  
※ 열선은 소모품으로 부식의 위험을 방지하기 위하여 노후 증상 시 교체를 권장 드립니다.
- 식기 세척기 사용 가능 (사각쟁반, 그릴망, 다용도 손잡이)

## 문제 발생 시 해결방법

---

1. 고장 신고 전, 아래의 사항을 먼저 확인해 주십시오.
  2. 아래의 해결 방법으로도 문제가 해결되지 않거나  
아래의 항목 이외의 문제점이 발생한 경우 고객센터로 연락해 주십시오.
- 

### 작동이 되지 않아요!

- 콘센트에 전원 플러그가 꽂혀 있는지 확인하여 주십시오.
  - 전원 버튼이 작동 중인지 확인하여 주십시오.
  - ※ 멀티 콘센트 사용보다 벽면의 콘센트를 사용하시는 것을 권장합니다.
- 

### 음식물이 타요!

- 온도와 시간을 조절하십시오.
  - 열선과 너무 가까울 경우 간혹 음식물이 타는 경우가 있습니다.  
재료의 종류에 따라 그릴망 위치를 알맞게 조정하여 주십시오.
- 

### 음식물이 익지 않아요!

- 음식물의 양이 많거나 크기가 클 경우 조리시간 및  
결과에 영향을 줄 수 있습니다.  
적당한 양과 적당한 크기의 음식을 넣어 주십시오.
  - 오븐 문을 자주 열게 되면 내부 열기가 식어  
조리 시간이 길어질 수 있습니다.
- 

### 제품에서 연기가 나요!

- 최초 사용 시 공회전 과정에서 연기가 발생할 수 있으나,  
이는 생산 과정에서 발생한 잔여물을 연소시키는 과정으로  
정상적인 현상입니다.
  - 열선과 내부에 심한 얼룩 혹은 기름 및 음식물이 있는 경우  
연기가 발생할 수 있으며, 조리 전/후 항상 내부를  
깨끗하게 세척하여 주십시오.
- 

### 누전 차단기가 내려갔어요!

- 제품 사용을 바로 중단하시고, 즉시 고객센터로 문의하여 주십시오.
- 

### 열선 청소는 어떻게 해야 할까요?

- 사용 후 미열이 남아있는 상태에서 키친타월을 사용해 닦아주십시오.
  - ※ 주의:오븐 내/외부보다 열선이 매우 뜨거우므로 화상에 주의하여  
주십시오. 장시간 사용하지 않았을 때에는 조리 전 청소하여 주십시오.
- 

### 오븐 작동 중 ‘딸깍 딸깍’ 소리가 자주 나요!

- 오븐 내부 온도 조절 장치가 작동하면서  
온도를 맞춰 주는 소리입니다. 해당 부분은 정상작동입니다.
-

# 제품 사양

|       |                               |      |             |
|-------|-------------------------------|------|-------------|
| 제 품 명 | 전기오븐기기                        | 제품용량 | 45L         |
| 모 델 명 | CKF-4DC                       | 제품무게 | 9kg (구성품제외) |
| 정격전압  | 220V, 60Hz                    | 소비전력 | 2,000W      |
| 제품크기  | [W] 406 × [D] 318 × [H] 306mm |      |             |

## 품질 보증서

본 제품은 1년간 무상 A/S가 가능하며 보증기한은 구매일로부터 1년입니다.  
단, 고객 과실로 판명된 경우 유상수리를 원칙으로 합니다.

- 사용법에 따르지 않아 생긴 손실, 제품의 변형 등으로 인한 고장은 무상수리가 되지 않습니다.
- 이 제품을 영업용으로 전환하여 사용한 경우에는 무상 A/S를 받을 수 없습니다.

- 위즈웰은 소비자 권익을 위해 언제든지 제품의 특성이나 구성품을 변경할 권리를 보유합니다.
- 제품 안전장치의 분해 시도를 해서는 안됩니다. 임의 분해시 보증 혜택을 받을 수 없습니다.
- 전원선이 손상된 경우 위험을 방지하기 위해 반드시 당사 A/S센터에서만 교체할 수 있습니다.
- 보증기간이라도 유상수리의 경우는 다음과 같습니다.
  - 사용자 과실로 인한 고장            - 부당한 수리, 개조로 인한 고장            - 천재지변에 의한 고장 및 손상
  - 구매 후 이동 또는 낙하 등에 의한 고장            - 본 사용설명서에 명시된 주의사항 불이행으로 인한 고장

|       |         |     |   |      |
|-------|---------|-----|---|------|
| 제 품 명 | 전기오븐기기  |     |   | 보증기간 |
| 모 델 명 | CKF-4DC |     |   |      |
| 구입일자  | 년       | 월   | 일 |      |
| 보증기간  | 년       | 월   | 일 |      |
| 고객주소  | 년       | 월   | 일 |      |
| 구 입 처 | 상호:     | 성명: |   |      |
|       | 주소:     | 전화: |   |      |

- 수입원/판매원 : (주)중산물산    ● 주소 : 서울특별시 동작구 대림로 57(신대방동) 중산타워
- A/S문의 : 02)872-8045            ● 홈페이지 : www.wiswell.co.kr

본 제품은 국내용으로 일반 가정에서만 사용하도록 제작 되었습니다.  
제품 및 구성품의 외관과 규격은 제품의 질을 높이기 위해 사전 고지 없이 바뀔 수 있습니다.

# Wiswell

02)872-8045 / [www.wiswell.co.kr](http://www.wiswell.co.kr)

