



Wiswell

Convection Oven

위즈웰 컨벡션 전기오븐 사용 설명서

CKF-4DB

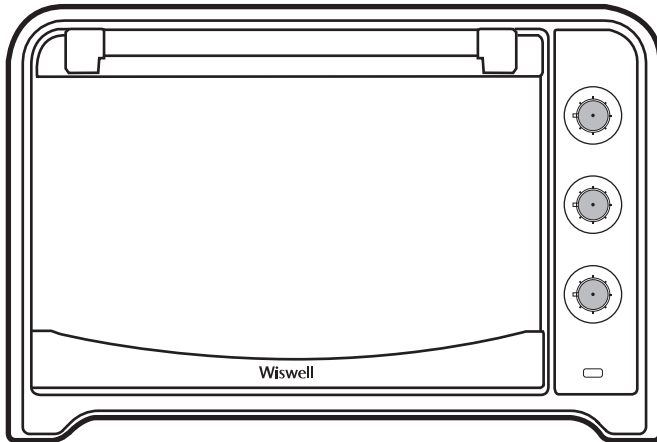

- 본 제품은 국내에서만 사용가능합니다.
- 본 제품은 사용 전 반드시 설명서를 숙지하신 후 설치하여 안전하게 사용하시기 바랍니다.
- 만약 설명서와 다르게 사용하여 발생한 물질적, 신체적 피해에 대해서는 보상받지 못하며 책임지지 않습니다.





안전을 위해 꼭 지켜주세요!

- ※ 본 설명서를 충분히 숙지 후 제품을 올바르게 사용하여 주십시오.
- ※ 본 설명서의 ‘사용 시 주의사항’은 제품을 안전하고 정확하게 사용하여 예상치 못한 위험이나 손해를 예방하기 위한 것으로, 반드시 자세히 읽은 후 사용하여 주십시오.
- ※ 본 설명서를 무시하고 제품을 잘못 취급할 경우, 사용자가 사고 또는 화상을 입을 수 있습니다.

해당 표시를 무시하고 제품을 잘못 취급할 경우, 사용자 사고 또는 화상의 위험성이 있습니다.

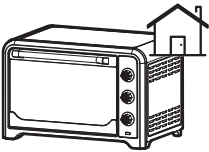
⚠ 경고

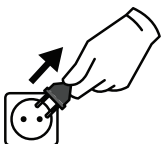
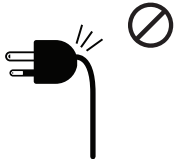
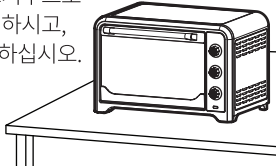
<p>본 제품은 가정용입니다.</p> 	<p>본 제품은 220V 전용 제품으로 반드시 전용 콘센트에 꽂아 사용하여 주십시오.</p>  <p>고장 및 누전 시 감전의 우려가 있습니다.</p>
<p>제품이 고장 난 상태에서는 사용하지 마십시오. 오븐을 처음 사용할 때에는 냄새나 연기가 날 수 있습니다.</p> <p>이상한 소리나 냄새 또는 연기가 나면 반드시 사용을 중지해 주십시오.</p> 	<p>사용하지 않을 때는 반드시 전원코드를 뽑아주십시오.</p> <p>코드선에 의해서 제품이 떨어지거나 사람이 넘어질 위험이 있습니다.</p> 
<p>한 개의 콘센트에 여러 전기제품을 꽂아 사용하지 마십시오.</p> <p>감전, 화재 및 사고의 위험이 있습니다.</p> 	<p>전원코드를 구부리거나 무거운 물건에 눌러 파손되지 않도록 하십시오.</p> <p>감전 및 누전에 의한 화재의 원인이 됩니다.</p> 
<p>코드를 꽂을 때는 전원 플러그를 확인하십시오.</p> <p>전원 케이블 고장 시에는 a/s 혹은 c/s센터로 문의하십시오.</p> 	<p>제품 사용 중에는 뜨거우므로 나무로 된 바닥은 피하시고, 평평한 곳에서 사용하십시오.</p> 

※ 본 제품은 가정용으로 제작되었습니다.

상업적 또는 적절하지 못한 사용으로 문제가 발생할 경우 제조사에서 책임지지 않습니다.

※ 본 제품은 실내에서만 사용하시고, 제품의 용도에 맞게 사용하십시오.

※ 전용 콘센트 이외의 콘센트 사용으로 인한 문제 발생의 경우 보증사항이 적용되지 않습니다.

※ 제조회사에서 제공하지 않은 액세서리로 인한 문제 발생의 경우 보증사항이 적용되지 않습니다.

※ 누전 방지를 위하여 물 혹은 기타 액체에 제품이 닿지 않도록 하십시오.

※ 코드를 테이블 밑으로 늘어지게 하지 마시고, 케이블이 뜨거운 제품 표면에 닿지 않도록 하십시오.

안전을 위해 꼭 지켜주세요!

해당 표시를 무시하고 제품을 잘못 취급할 경우, 사용자 사고 또는 화상의 위험성이 있습니다.

⚠ 주의

<p>사각 쟁반을 칼 또는 포크 등으로 긁어 사용하지 마십시오.</p> <p>코팅이 벗겨지는 원인이 됩니다.</p> 	<p>천둥이 칠 때에는 전원 플러그를 만지지 마십시오.</p> <p>감전의 원인이 됩니다.</p> 
<p>음식이 완료되어 꺼낼 때는 반드시 보호장갑이나 다용도 손잡이, 바베큐 손잡이를 이용하여 꺼내 주십시오.</p> <p>그릴망, 쟁반이 매우 뜨겁기 때문에 화상의 위험이 있습니다.</p> 	<p>찜질방이나 목욕탕 같은 습한 곳에서는 사용하지 마십시오.</p> <p>감전, 화재 및 제품 고장의 위험이 있습니다.</p> 
<p>열기 배출구를 덮거나 행주 등으로 막지 않도록 주의해 주십시오.</p> <p>변형 및 화재의 원인이 됩니다.</p> 	<p>제품 내열강화 유리에 충격을 가하지 마십시오.</p> <p>제품 파손의 원인 및 유리 파편에 의한 상해의 위험이 있습니다.</p> 

※ 사용 전 보호 필름을 모두 제거하십시오.

※ 제품을 고도가 높은 곳에서 사용하지 마십시오. 전원이 꺼지지 않는 상황이 발생할 수 있습니다.

※ 제품을 평평한 바닥에 놓고 사용하십시오.

※ 컨벡션 사용 시 작동 소리가 날 수 있습니다.

안전을 위해 꼭 지켜주세요!

해당 표시를 무시하고 제품을 잘못 취급할 경우, 사용자 사고 또는 화상의 위험성이 있습니다.

⚠ 금지

<p>본 제품을 절대로 분해, 수리, 개조하지 마십시오.</p> <p>이상 작동으로 인해 화재, 감전, 상해의 위험이 있습니다.</p> 	<p>제품 사용중에는 어린이가 절대 곁에 있지 않게 하십시오.</p> <p>화상 및 부상의 위험이 있습니다.</p> 
<p>젖은 손으로 전원 플러그를 만지지 마십시오.</p> <p>화재, 감전, 상해의 위험이 있습니다.</p> 	<p>벗겨진 코드나 파손된 플러그 및 헐거운 콘센트는 절대 사용하지 마십시오.</p> <p>감전 및 화재의 원인이 됩니다.</p> 
<p>전원코드 부분을 잡아당겨 빼지 마십시오.</p> <p>코드 부분의 피복이 손상되거나 단선되어 화재 및 감전의 원인이 됩니다.</p> 	<p>조리 중 또는 조리 직후 오븐 문과 본체가 고온이므로 절대 손을 대지 마십시오.</p> <p>화상의 원인이 됩니다.</p> 
<p>가스레인지 주변, 뜨거운 테이블, 전열기구 등 뜨거운 환경에서 사용하지 마십시오.</p> <p>사고, 고장, 제품 변형의 원인이 됩니다.</p> 	<p>제품에 물을 직접 뿌리거나 벤젠, 알콜, 신나, 왁스 등으로 닦지 마십시오.</p> <p>변색, 탈색 또는 손상으로 인한 감전 및 화재의 원인이 됩니다.</p> 

※ 조리 중 또는 조리 직후 오븐 문을 열 때 얼굴이나 신체를 가까이하지 마십시오. 화상의 위험이 있습니다.

※ 제품 위에 올라가거나 충격을 가하지 마십시오. 고장 및 파손의 원인이 됩니다.

※ 제품과 가까운 곳에 가연성 혹은 인화성 물질 등을 보관하거나 사용하지 마십시오. 폭발, 화재 및 감전의 위험이 있습니다.

- ※ 제품은 직사광선을 피해 보관하고 가스레인지, 전열기구 등에 가까이 두지 마십시오.
화재 및 고장의 원인이 됩니다.
- ※ 제품 사용 중 누전 차단기가 작동할 경우 감전의 우려가 있으므로 즉시 사용을 멈추고
당사의 고객센터로 연락하여 주십시오.
- ※ 아이들이 제품을 가지고 놀지 않도록 주의를 기울여 주십시오.
- ※ 열기로 인한 화재의 위험이 있으므로 커튼 근처 등 가연성이 있는 물체 옆에 제품을 놓지 않도록
주의하여 주십시오.
- ※ 제조회사에서 판매하지 않거나 제공하지 않은 부품의 사용은 화재, 감전 또는
부상을 일으킬 수 있습니다.
- ※ 제조회사에서 제공하지 않은 액세서리를 사용하실 경우, 부상의 위험이 있으므로 주의하여 주십시오.

! 사용 전 주의사항

- ⊙ 본 제품 사용 시 원활한 공기 순환을 위하여
좌우 15cm, 상단 30cm의 최소 간격을 확보하십시오.
- ⊙ 첫 사용 시 '상하단 가열'로 설정하고 온도를 최대로 맞춘 후
약 20분간 공회전 2회 진행해 주십시오. 제품에 남아있는 기름을 제거해줍니다.
- ※ 사용 전 조치 과정에서 연기가 발생할 수 있습니다.
이는 새 제품의 정상 현상이며, 일정 시간 동안만 지속됩니다.

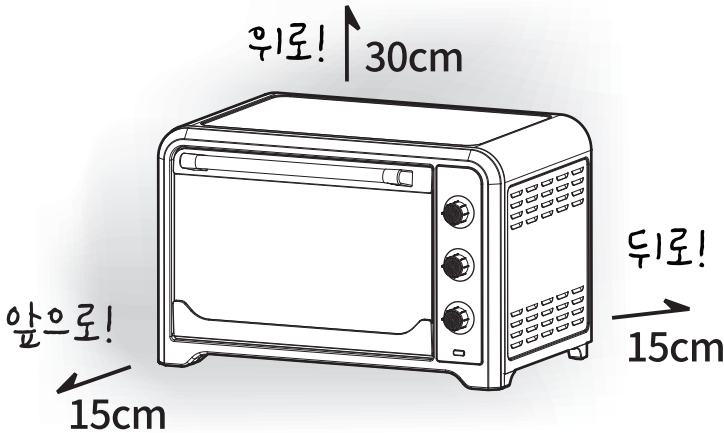

제품 사용 전 설명

처음 사용하기 전!

- 오븐의 모든 포장재를 제거하고 누락된 구성품은 없는지 확인해 주십시오.
- 동봉된 모든 오븐 액세서리는 깨끗하게 세척하여 완전히 건조한 후 사용하여 주십시오.
- 처음 사용 전, 반드시 최고 온도에서 약 20분간 2회 공회전 후 사용하여 주십시오.
이 과정으로 생산 중 발생한 잔여물이나 냄새를 제거할 수 있습니다.

오븐요리에 적합한 그릇

- | | | | |
|-----------|------------|------------|------|
| ■ 내열 유리그릇 | ■ 내열 도자기 | ■ 금속 용기 | ■ 법랑 |
| ■ 양은 | ■ 스테인레스 제품 | ■ 철제 용기 | |
| ■ 알루미늄 호일 | ■ 알루미늄 컵 | ■ 알루미늄 도시락 | |

[주의]

- 플라스틱 등 열에 녹을 수 있는 그릇이나 일회용 종이 용기 등은 절대 사용하지 마십시오.
- 손잡이 부분까지 동일한 재질인지 확인하고 사용하여 주십시오.

제품 규격

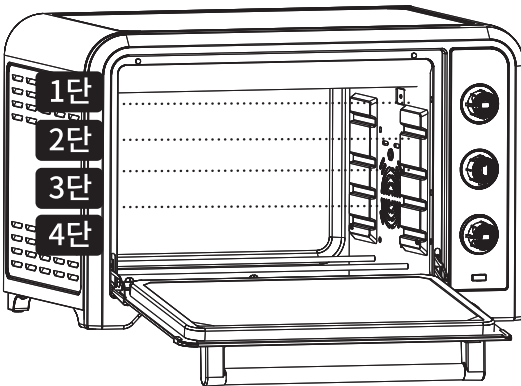

제품 사이즈

[W] 564×[D] 412×[H] 363mm

그릴망 사이즈

[W] 420×[D] 330mm

제품 무게 (구성품 포함)

10.39kg

조리 가능 단 (4단)

1단 - 100mm 2단 - 40mm

3단 - 40mm 4단 - 40mm

각 부의 명칭 및 구성품

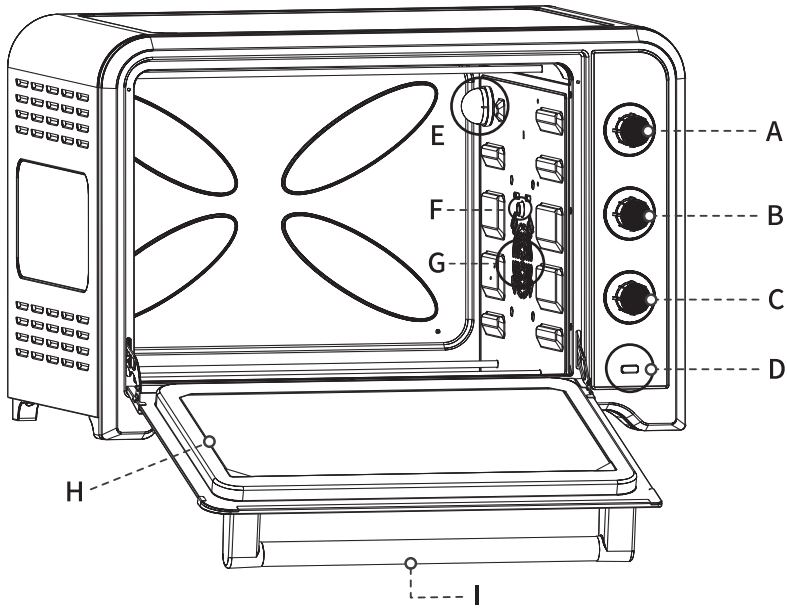

- A. 온도 조절 다이얼
- D. 전원 표시등
- G. کنبکشن

- B. 기능 선택 다이얼
- E. 내부 램프
- H. 2중 강화유리

- C. 시간 조절 다이얼
- F. 바비큐봉 회전축
- I. 안전 손잡이

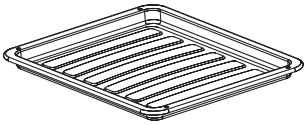

사각 쟁반
(불소수지-테플론 코팅)

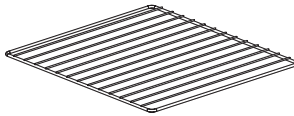

그릴 망
(스테인레스제)

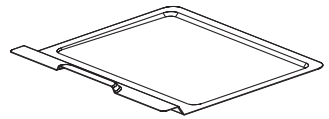

부스리기 받침대
(제품 하단에 장착되어 있음)

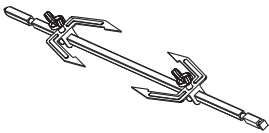

바비큐 봉 세트
(스테인레스제)

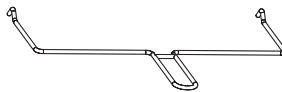

바비큐 손잡이

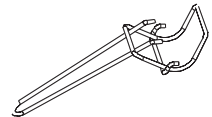

다용도 손잡이

사용 가이드

오븐 사용 방법

- 멀티 콘센트 사용보다 벽면의 콘센트를 사용하시는 것을 권장합니다.
- 조리 후 음식을 꺼내실 때에는 항상 오븐용 장갑을 사용하여 주십시오.
음식과 제품이 모두 뜨겁습니다.
- 오븐 요리에 적합한 그릇을 사용하여 주십시오.
- 조리 중에는 절대 문을 열지 마시고, 시간 다이얼을 돌려 작동을 중지시킨 후 문을 열어주십시오.
- 기능 사용 도중 온도나 시간을 바꾸고 싶을 경우 "온도", "시간" 다이얼을 사용하여 재설정 해주시기 바랍니다.

온도 측정 방법

- 오븐 2단(위에서 두번째)에 그릴망 혹은 사각쟁반을 넣고 온도계를 놓으신 후 측정하시는 것을 권장합니다.
 - 온도 측정의 경우 제품 개봉 후 2회 공회전 뒤 측정하시면 좀 더 정확하게 측정할 수 있습니다.
 - 아날로그 온도계와 디지털 온도계의 온도 측정 반응 시간에는 차이가 있을 수 있습니다.
- ※ 열선에 온도계를 걸어서 측정하면 온도계에 직접적으로 열이 가해져 더 높게 측정됩니다.

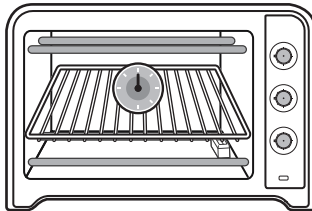

사각쟁반 사용 방법

- 기름기가 빠지는 고기 혹은 생선을 조리할 때 사용할 수 있습니다.
- 물을 담은 사각쟁반에 그릴망을 올리고 요리 재료를 놓고 사용할 수 있습니다.
- 통닭구이와 같이 오랜 시간 조리할 때에는 사각쟁반에 물을 넣어 사용할 수 있습니다.



사용 가이드

그릴망 사용 방법

- 조리를 위해 다양한 위치에서 그릴망 사용이 가능합니다.
- 그릴망 사용 위치는 요리 재료의 분량, 상태, 조리 방법 등에 따라 달라질 수 있으니, 하기의 위치는 적절히 참고하여 사용하여 주시기 바랍니다.

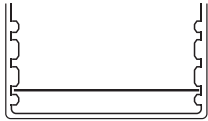

<통닭/파운드케이크>

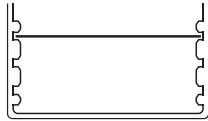

<쿠키>

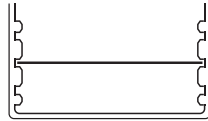

<생선/불고기/구이>

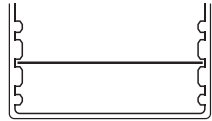

<스테이크>

바베큐 봉 사용 방법

1. 바베큐 봉에 알맞은 크기의 재료를 끼워주십시오.
(재료의 무게 중심을 바베큐 봉 가운데로 하여 주십시오.)
2. 재료가 움직이지 않도록 바베큐 집게로 재료의 양쪽을 고정시킨 후 조임 나사로 조여주십시오.

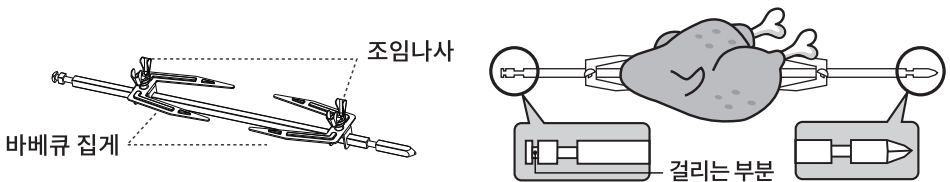

3. 바베큐 봉에 고정된 재료를 바베큐 손잡이에 올린 후, 오븐에 넣어 주십시오.
4. 조리가 완료된 후에는 안전을 위하여 바베큐 손잡이를 사용하여 주십시오.

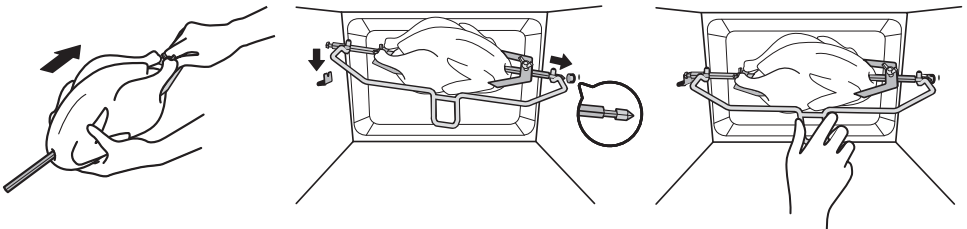

사용 가이드

다이얼 사용 방법



1. 온도 조절 다이얼

- 다이얼을 시계 방향으로 돌려 온도를 설정할 수 있습니다.
- 최저 100°C에서 최대 230°C까지 온도 설정이 가능하며, 빵 또는 스테이크를 조리하는데 적합한 온도입니다.

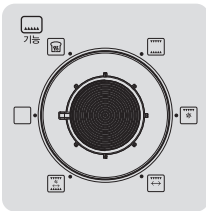

2. 기능 선택 다이얼

- 열선이 작동하지 않는 꺼짐 상태입니다.
- 발효 기능으로 약 40°C의 온도에서 작동됩니다.
- 상하단 열선을 동시에 가열하여 음식을 익혀줍니다.
- 상단 열선과 컨벡션 기능을 사용하여 음식을 익혀줍니다.
- 상단 열선과 바비큐 기능을 동시에 작동하여 음식을 익혀줍니다.
- 상하단 열선과 바비큐 그리고 컨벡션 기능을 모두 동시에 작동하여 음식을 빠르고 고르게 익혀줍니다.



3. 시간 조절 다이얼

- 다이얼을 시계 방향으로 돌려 시간을 설정할 수 있습니다.
- 시간 설정이 완료되면 내부 램프가 켜지면서 작동이 시작됩니다.
- 최대 60분까지 시간 설정이 가능하며, 조리가 완료되면 벨이 울리며 자동 종료됩니다.
(조리 중에도 시간 조절이 가능하므로 60분 이상 연속 사용하실 수 있습니다.)

주의

- 안전한 사용과 맛있는 요리의 완성을 위해 조리 중 시간을 잘 확인해 주십시오.
- 위즈웰 전기오븐은 수동식 타이머로 설정한 시간과 약 3~5분 정도 오차가 발생할 수 있습니다.
- 오븐 사용 후에는 안전을 위해 반드시 전원 플러그를 콘센트에서 분리해 주십시오.

전원표시등 사용방법

전원 콘센트에 플러그를 연결한 다음 시간을 설정하면 전원 표시등에 불이 들어오며 작동이 시작됩니다.

제품 사용 방법

▶ 기능 - 이 제품은 5 in 1 기능 제품입니다.

1) 컨벡션



- * 오븐 내부에 있는 팬이 돌면서 열을 고르게 전달해 주는 기능으로, 요리가 더욱 빠르고 고르게 익는 장점이 있습니다.
- * 조리 중 오븐 문을 열어 확인할 때에는 오븐 안의 열기로 인해 화상의 위험이 있으므로 주의해 주십시오.
- * 컨벡션 팬이 작동할 때에는 약간의 소음이 발생할 수 있습니다.

2) 바비큐

- * 주로 닭고기나 다양한 종류의 바비큐 요리에 적합합니다.
- * 앞의 “바비큐 봉 장착 방법”에 따라 바비큐 봉에 재료를 끼우고 조임 나사로 바비큐 집게를 고정시킨 후 바비큐 걸이대에 걸어 장착해 주십시오.

	기능선택	온도	내용
해동		가장 낮은 온도	냉동식품의 해동 (사각쟁반 사용) 1) 물기가 많은 냉동식품일 경우 음식을 접시에 담아서 오븐에 넣어 주십시오. 2) 약 5분 정도 예열이 끝난 상태에서 오븐에 남은 열로 해동합니다. ※ 요리 결과는 전자레인지와 차이가 있을 수 있습니다. ※ 두껍고 큰 덩어리의 고기는 해동이 잘 되지 않습니다.
데움		100°C ~ 130°C	음식 데움 기능 (사각쟁반 또는 그릴망 사용) 1) 약 5분 정도 예열이 끝난 후 5~10분 정도 가열합니다. ※ 요리 결과는 전자레인지와 차이가 있을 수 있습니다. ※ 조리 시간은 재료의 종류와 양, 크기에 따라 상이합니다.
일반		180°C ~ 230°C	일반 오븐 기능 (사각쟁반 또는 사각쟁반 + 그릴망 사용) 1) 야채, 생선, 케이크 등 요리에 적합. 2) 그릴망 사용 시 사각쟁반은 그릴망 하단에 장착해 주십시오.

제품 사용 방법

	기능선택	온도	내용
발효		약 40°C	발효 기능 (사각쟁반 또는 사각쟁반+그릴망 사용) 1) 빵, 쿠키 반죽 등 발효 요리에 사용. 2) 발효 기능에 적합한 온도로 설정이 되어 있어 다른 기능과 달리 온도 설정을 할 수 없습니다. 3) 적절한 습도 조절을 위해 물이 담긴 사각쟁반 또는 기타 용기를 재료와 함께 넣어주십시오.
컨벡션 그릴		170°C ~ 230°C	컨벡션 그릴 기능 (사각쟁반 또는 사각쟁반+그릴망 사용) 1) 햄버거, 소시지, 토스트 등 구이 요리에 적합. 2) 기름이 많이 발생하는 요리를 할 때는 반드시 2~3컵 정도의 물을 채운 사각 쟁반을 오븐 제일 하단에 장착해 주십시오.

- [주의]**
- 1) 요리 재료 및 선택한 기능에 따라 쟁반 및 그릴 장착 높이를 조절해 주십시오. 조리 시 열선과 음식물의 사이의 간격은 최소 3CM를 유지해야 합니다.
 - 2) 음식물이 너무 익지 않도록 조리 중에는 수시로 확인해 주십시오.
 - 3) 조리가 완료된 후 음식을 꺼낼 때에는 오븐용 장갑, 다용도 손잡이 또는 그릴망 손잡이를 사용하여 화상에 주의해 주십시오.
 - 4) 오븐 쟁반 또는 그릴망 설치 시 하단 열선에 직접적으로 닿지 않도록 해 주십시오.

세척 및 보관 방법



세척 전 반드시 전원 플러그를 콘센트에서 분리시키고 완전히 냉각시켜 주세요.

1. 모든 분리 가능한 구성품은 부드러운 천에 비누나 액체 세제를 묻혀 닦아 주십시오.
2. 부드러운 젖은 수건으로 오븐 내부를 닦아 주십시오.
- 정기적으로 세척해 주셔야 깨끗하게 사용하실 수 있습니다.
3. 뜨거운 천에 세제나 비누를 사용해 오븐 문을 닦아 주십시오.
4. 부스리기 받침대는 오븐 하단에서 꺼내 젖은 천으로 닦아 주십시오.
5. 제품에 포함된 구성품 모두 식기세척기를 사용하여 세척할 수 없습니다.
6. 철 수세미 또는 연마제를 사용하지 마십시오.
7. 오븐 표면을 금속 패드를 사용하여 닦지 마십시오.

문제 발생 시 해결방법

1. 고장 신고 전, 아래의 사항을 먼저 확인해 주십시오.
2. 아래의 해결 방법으로도 문제가 해결되지 않거나 아래의 항목 이외의 문제점이 발생한 경우 고객센터로 연락해 주십시오.

작동이 되지 않아요!

- 콘센트에 전원 플러그가 꽂혀 있는지 확인하여 주십시오.
- ※ 멀티 콘센트 사용보다 벽면의 콘센트를 사용하시는 것을 권장합니다.

음식물이 타요!

- 온도와 시간을 조절하십시오.
- 열선과 너무 가까울 경우 간혹 음식물이 타는 경우가 있습니다. 재료의 종류에 따라 쟁반(그릴망) 위치를 알맞게 조정하여 주십시오.

음식물이 익지 않아요!

- 재료의 양이 많거나 크기가 클 경우 조리시간이 길어질 수 있습니다. 적당한 양과 크기의 재료를 사용하여 주십시오.
- 오븐 문을 자주 열게 되면 내부 열기가 식어 조리 시간이 길어질 수 있습니다.

오븐에서 연기가 나요!

- 최초 사용 시 공회전 과정에서 연기가 발생할 수 있으나, 이는 생산 과정에서 발생한 잔여물을 연소시키는 과정으로 정상적인 현상입니다.
- 오븐 열선과 내부에 심한 열룩 혹은 기름 및 음식물이 있는 경우 연기가 발생할 수 있으며, 조리 전/후 항상 내부를 깨끗하게 세척하여 주십시오.
- 그릴, 바비큐 요리 시 사각쟁반에 물을 담아 하단 열선 위에 장착한 뒤 조리하여 주십시오. 쟁반에 물이 마르면 보충하여 주십시오.

소음이 커요!

- 작동 중 오븐 내부의 온도가 상승하면 컨벡션 소음이 다소 커질 수 있습니다. 만약, 소음이 정상적인 소음 이상으로 크다면 고객센터로 연락하여 주십시오.

열선 청소는 어떻게 해야 할까요?

- 사용 후 미열이 남아있는 상태에서 키친타월을 사용해 닦아주십시오.
- ※ 주의: 오븐 내/외부보다 열선이 매우 뜨거우므로 화상에 주의하여 주십시오. 장시간 사용하지 않았을 때에는 조리 전 청소하여 주십시오.

사용 시 '딸깍 딸깍' 소리가 자주 납니다.

- 오븐 내부 온도조절장치가 작동하면서 온도를 맞춰 주는 소리입니다. 해당 부분은 정상작동입니다.

**오븐을 사용하다가
전원이 나갔어요!**

- 전력의 과부하로 인해 누전 차단기가 작동할 수 있습니다.
제품 사용을 바로 중단하시고, 즉시 고객센터로 문의하여 주십시오.
- ※ 콘센트는 고용량을 사용해 주시고 전력 소모가 많은 제품과 따로 사용하여 주십시오.

**컨벡션 팬이
꺼졌다 켜졌다 해요!**

- 컨벡션 팬과 오븐 열선은 설정된 온도에 도달하면 ON/OFF를 반복하며
오븐 내부의 일정한 온도를 유지시켜 줍니다. 해당 부분은 정상작동입니다.

Convection Oven

위즈웰 컨벡션 전기오븐

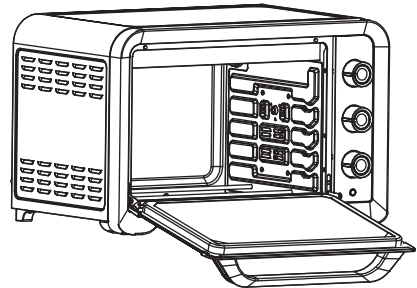
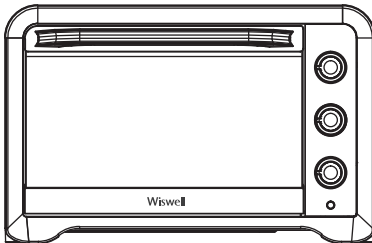
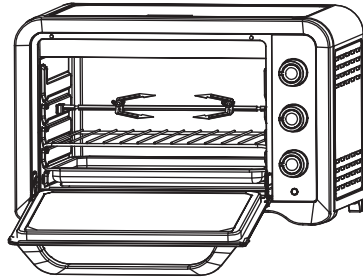
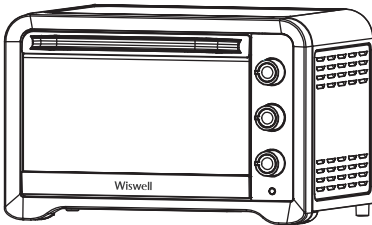

제품 사양

제 품 명	전기오븐기기	제품색상	블랙
모 델 명	CKF-4DB	정격전압	220V~, 60Hz
최대용량	42L	소비전력	2000W
제품크기	[W] 564 × [D] 412 × [H] 363mm	제품무게	10.39kg (구성품포함)

품질 보증서

본 제품은 1년간 무상 A/S가 가능하며 보증기한은 구매일로부터 1년입니다.
단, 고객 과실로 판명된 경우 유상수리를 원칙으로 합니다.

- 사용법에 따르지 않아 생긴 손실, 제품의 변형 등으로 인한 고장은 무상수리가 되지 않습니다.
- 이 제품을 영업용으로 전환하여 사용한 경우에는 무상 A/S를 받을 수 없습니다.

- 위즈웰은 소비자 권익을 위해 언제든지 제품의 특성이나 구성품을 변경할 권리를 보유합니다.
- 제품 안전장치의 분해 시도를 해서는 안됩니다. 임의 분해시 보증 혜택을 받을 수 없습니다.
- 전원선이 손상된 경우 위험을 방지하기 위해 반드시 당사 A/S센터에서만 교체할 수 있습니다.
- 보증기간이라도 유상수리의 경우는 다음과 같습니다.

- 사용자 과실로 인한 고장 - 부당한 수리, 개조로 인한 고장 - 천재지변에 의한 고장 및 손상
- 구매 후 이동 또는 낙하 등에 의한 고장 - 본 사용설명서에 명시된 주의사항 불이행으로 인한 고장

제 품 명	전기오븐기기			보증기간
모 델 명	CKF-4DB			
구입일자	년	월	일	
보증기간	년	월	일	
고객주소	년	월	일	성명:
				전화:
구 입 처	상호:			성명:
	주소:			전화:

- 수입원/판매원 : (주)중산물산 ● 주소 : 서울특별시 동작구 대림로 57(신대방동) 중산타워
- A/S문의 : (02)872-8045~6 ● 홈페이지 : www.wiswell.co.kr

본 제품은 국내용으로 일반 가정에서만 사용하도록 제작 되었습니다.
제품 및 구성품의 외관과 규격은 제품의 질을 높이기 위해 사전 고지 없이 바뀔 수 있습니다.

Wiswell

02)872-8045~6 / www.wiswell.co.kr

